

## Sommario

Pericoli e avvertenze	4
Operazioni preliminari	6
Presentazione	7
Installazione	8
Programmazione	14
Utilizzo	25
Funzione di prova dei collegamenti	43
Assistenza	49
Caratteristiche tecniche	50
Elenco delle abbreviazioni	70

## Contents

<i>Danger and warning</i>	4
<i>Preliminary operations</i>	6
<i>Presentation</i>	7
<i>Installation</i>	8
<i>Programming</i>	14
<i>Operation</i>	25
<i>Connection test function</i>	43
<i>Assistance</i>	49
<i>Technical characteristics</i>	50
<i>Glossary of abbreviation</i>	70

## Sommaire

Danger et avertissement	4
Opérations préalables	6
Présentation	7
Installation	8
Programmation	14
Utilisation	25
Fonction de test du raccordement	43
Assistance	49
Caractéristiques techniques	50
Lexique des abréviations	70

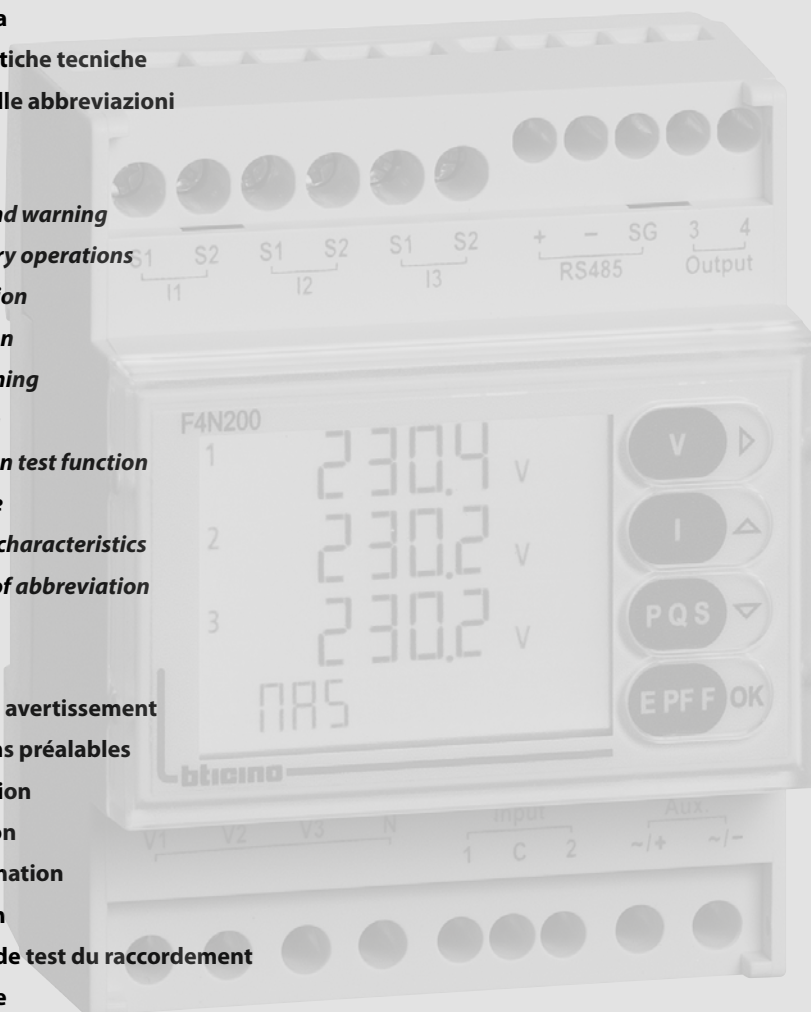

## Indice

<i>Advertencia</i>	4
<i>Operaciones previas</i>	6
<i>Presentación</i>	7
<i>Instalación</i>	8
<i>Programación</i>	14
<i>Utilización</i>	25
<i>Conexión prueba función</i>	43
<i>Asistencia</i>	49
<i>Características técnicas</i>	50
<i>Léxico de las abreviaciones</i>	70

## Indice

<b>Perigo e aviso</b>	4
<b>Operações preliminares</b>	6
<b>Apresentação</b>	7
<b>Instalação</b>	8
<b>Programação</b>	14
<b>Utilização</b>	25
<b>Ligaçao teste função</b>	43
<b>Assistência</b>	49
<b>Características técnicas</b>	50
<b>Léxico das abreviaturas</b>	70

## • Pericoli e avvertenze

Questi apparecchi devono essere montati esclusivamente da professionisti.

Il mancato rispetto delle indicazioni contenute nelle presenti istruzioni solleva il fabbricante da ogni responsabilità.

### **Rischi di folgorazione, ustioni o esplosione**

- L'installazione e la manutenzione di questo apparecchio devono essere effettuate esclusivamente da personale qualificato.
- Prima di qualsiasi intervento sull'apparecchio, escludere gli ingressi di tensione, cortocircuitare il secondario di ciascun trasformatore di corrente ed escludere l'alimentazione ausiliaria dell'apparecchio.
- Utilizzare sempre un opportuno dispositivo di rilevamento di tensione per confermare l'assenza di tensione.
- Rimontare tutti i dispositivi, i portelli e i coperchi prima di mettere l'apparecchio sotto tensione.
- Per alimentare questo apparecchio, utilizzare sempre la tensione nominale indicata.

In caso di mancato rispetto di queste precauzioni, si potrebbero subire gravi ferite.

### **Rischi di deterioramento dell'apparecchio**

Attenzione a rispettare:

- La tensione d'alimentazione ausiliaria.
- La frequenza di rete a 50 o 60 Hz.
- Una tensione massima ai morsetti degli ingressi di tensione di 500 V AC fase/fase o 290 V AC fase/neutro.
- Una corrente massima di 1,2 A (TA x/1 A) o 6 A (TA x/5 A) ai morsetti degli ingressi di corrente (I1, I2 e I3).

## • Danger and warning

*This equipment must be mounted only by professionals.*

*The manufacturer shall not be held responsible for failure to comply with the instructions in this manual.*

### **Risk of electrocution, burns or explosion**

- *The device must be installed and serviced only by qualified personnel.*
- *Prior to any work on or in the device, isolate the voltage inputs and auxiliary power supplies and short-circuit the secondary winding of all current transformers.*
- *Always use an appropriate voltage detection device to confirm the absence of voltage.*
- *Put all mechanisms, door and covers back in place before energising the device.*
- *Always supply the device with the correct rated voltage.*

*Failure to take these precautions could cause serious injuries.*

### **Risk of damaging device**

*Chek the following:*

- *The voltage of the auxiliary power.*
- *The frequency of the distribution system (50 or 60 Hz).*
- *The maximum voltage across the voltage-input terminals, (V1, V2, V3 and VN) 500 V AC phase-to-phase or 290 V AC phase-to-neutral.*
- *A maximum current of 1,2 A (CT x/1 A) or 6 A (CT x/5 A) on the current-input terminals (I1, I2 and I3).*

## • Danger et avertissement

Le montage de ce produit ne peut être effectué que par des professionnels.

Le non respect des indications de la présente notice ne saurait engager la responsabilité du constructeur.

### **Risque d'électrocution, de brûlures ou d'explosion**

- L'installation et l'entretien de cet appareil ne doivent être effectués que par du personnel qualifié.
- Avant toute intervention sur l'appareil, coupez les entrées tensions, court-circuitez le secondaire de chaque transformateur de courant et coupez l'alimentation auxiliaire de l'appareil.
- Utilisez toujours un dispositif de détection de tension approprié pour confirmer l'absence de tension.
- Remplacez tous les dispositifs, les portes et les couvercles avant de mettre cet appareil sous tension.
- Utilisez toujours la tension assignée appropriée pour alimenter cet appareil.

Si ces précautions n'étaient pas respectées, cela pourrait entraîner des blessures graves.

### **Risque de détérioration de l'appareil**

Veillez à respecter :

- La plage de tension d'alimentation auxiliaire.
- La plage de fréquence du réseau 50 ou 60 Hz.
- Une tension maximum aux bornes des entrées tension de 500 V AC phase/phase ou 290 V AC phase/neutre.
- Un courant maximum de 1,2 A (TI x/1 A) ou 6 A (TI x/5 A) aux bornes des entrées des courants (I1, I2 et I3).

## • Advertencia

*El montaje de estos materiales sólo puede ser efectuado por profesionales.  
No respetar las indicaciones del presente manual exime de responsabilidad al fabricante.*

### **Riesgo de electrocución, de quemaduras o de explosión**

- *La instalación y mantenimiento de este aparato debe ser efectuado por personal cualificado.*
- *Antes de cualquier intervención en el aparato, cortar sus entradas de tensión, corto-circuitar el secundario de cada transformador de intensidad y cortar la alimentación auxiliar de aparato.*
- *Utilizar siempre un dispositivo de detección de tensión apropiado para asegurar la ausencia de tensión.*
- *Volver a colocar todos los dispositivos, tapas y puertas antes de poner el aparato en tensión.*
- *Utilizar siempre la tensión asignada apropiada para alimentar el aparato.*

*No respetar estas precauciones podría entrañar un serio riesgo de producir heridas graves.*

### **Riesgo de deterioros de aparato**

*Vele por respetar:*

- *La tensión de alimentación auxiliar.*
- *La frecuencia de la red 50 o 60 Hz.*
- *Una tensión máxima en las bornas de entradas de tensión (V1, V2, V3 y VN) de 500 V AC fase/fase o de 290 V AC entre fase y neutro.*
- *Intensidad máxima de 1,2 A (TC x/1 A) o 6 A (TC x/5 A) en bornas de las entradas de intensidad (I1, I2, I3).*

## • Perigo e aviso

*A montagem destes materiais só pode ser realizada por profissionais.  
O não cumprimento das indicações deste manual não poderá imputar a responsabilidade do construtor.*

### **Riscos de electrocussão, de queimaduras ou de explosão**

- *A instalação e a manutenção deste aparelho devem ser efectuadas unicamente por pessoal qualificado.*
- *Antes de qualquer intervenção no aparelho, cortar as entradas de tensões, curto-circuitar o secundário de cada transformador de corrente e cortar a alimentação auxiliar do aparelho.*
- *Utilizar sempre um dispositivo de detecção de tensão apropriado para confirmar a ausência de tensão.*
- *Colocar no sítio todos os dispositivos, as portas e as tampas antes de restabelecer a tensão no aparelho.*
- *Utilizar sempre a tensão de referência apropriada para alimentar o aparelho.*

*Se estas precauções não forem respeitadas, poderão ocorrer ferimentos graves.*

### **Riscos de deterioração do aparelho**

*Respeitar:*

- *A tensão de alimentação auxiliar.*
- *A frequência da rede 50 ou 60 Hz.*
- *Uma tensão máxima nos terminais das entradas de tensão de 500 V AC fase/fase ou 290 V AC fase/neutro.*
- *Uma corrente máxima de 1,2 A (TC x/1 A) ou 6 A (TC x/5 A) nos terminais das entradas de corrente (I1, I2 e I3).*

## • Operazioni preliminari

Per la sicurezza del personale e del materiale, è indispensabile leggere attentamente il contenuto del presente libretto prima della messa in servizio.

Al momento del ricevimento della scatola contenente la centrale di misura **F4N200**, è necessario verificare i seguenti punti:

- lo stato dell'imballo;
- l'assenza di danneggiamenti o rotture dovuti al trasporto;
- la rispondenza tra codice dell'apparecchio e codice ordinato;
- la presenza nell'imballo sia dell'articolo che del foglio istruzioni.

## • Preliminary operations

*For personnel and product safety please read the contents of these operating instructions carefully before connecting. Check the following points as soon as you receive the **F4N200** package:*

- *the packing is in good condition;*
- *the product has not been damaged during transport;*
- *the product reference number conforms to your order;*
- *the package contains the product,*
- *operating instructions.*

## • Opérations préalables

Pour la sécurité du personnel et du matériel, il est impératif de bien s'imprégner du contenu de cette notice avant la mise en service.

Au moment de la réception du colis contenant le produit **F4N200**, il est nécessaire de vérifier les points suivants :

- l'état de l'emballage ;
- le produit n'a pas eu de dommage pendant le transport ;
- la référence de l'appareil est conforme à votre commande ;
- l'emballage comprend le produit ;
- une notice d'utilisation.

## • Operaciones previas

*Para la seguridad del personal y del material, será imperativo conocer perfectamente el contenido de este manual antes de su puesta en funcionamiento.*

*Al recibir el paquete que contiene el producto **F4N200**, será necesario verificar los aspectos siguientes:*

- *estado del embalaje;*
- *que el producto no se haya dañado durante el transporte;*
- *que la referencia del aparato esté conforme con su pedido;*
- *el embalaje incluye el producto;*
- *el manual de utilización.*

## • Operações preliminares

Para a segurança do pessoal e do material, convém inteirar-se bem do conteúdo deste manual antes da colocação em serviço.

Na altura da recepção da encomenda do produto **F4N200**, é necessário verificar os seguintes pontos:

- o estado da embalagem;
- se o produto não foi danificado durante o transporte;
- se a referência do Aparelho está acordo com a sua encomenda;
- dentro da embalagem encontrase realmente o produto;
- se existe um manual de utilização.

## • Presentazione

1. Display LCD retroilluminato
2. Valori
3. Fase
4. Unità di misura
5. Tastiera composta da 4 pulsanti a sfioramento a doppia funzionalità (visualizzazione o configurazione)
6. Visualizzazione del contatore orario e delle energie

## • Presentation

1. Backlighted LCD display
2. Values
3. Phase
4. Measurement unit
5. Key-pad with 4 dual-function touch keys (display or programming)
6. Hour meter and energy display

## • Présentation

1. Afficheur LCD rétroéclairé
2. Valeurs
3. Phase
4. Unité de mesure
5. Clavier 4 touches tactiles pour visualiser l'ensemble des mesures et modifier les paramètres de configuration
6. Compteurs d'énergie et horaire

## • Presentación

1. Pantalla LCD retroiluminada
2. Valores
3. Fase
4. Unidad de medida
5. Teclado compuesto por 4 teclas táctiles de doble función (visualización o configuración)
6. Visualización del contador horario y de las energías

## • Apresentação

1. Visualizador LCD retroiluminado
2. Valores
3. Fase
4. Unidade de medida
5. Teclado composto de 4 botões de toque de dupla funcionalidade (visualizacao ou configuracao)
6. Visualizacao do contador horario e das energias

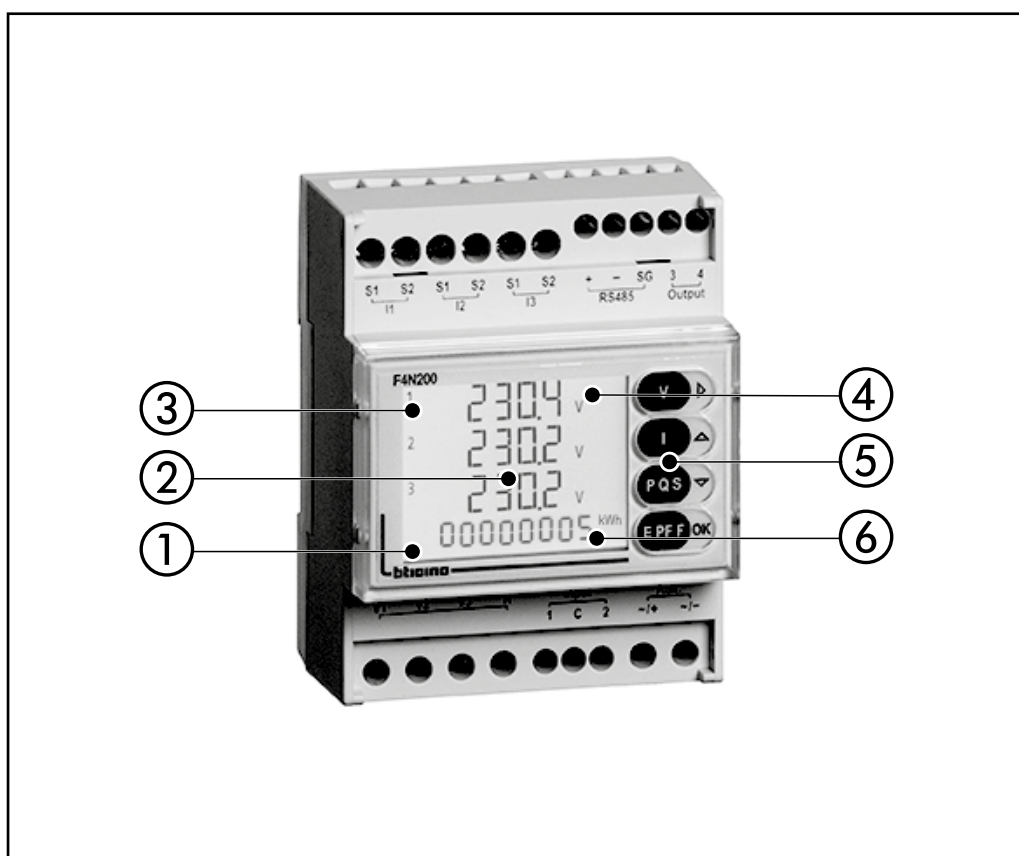

## • Installazione • Installation • Installation • Instalación • Instalação

### • Prescrizioni

- Evitare la vicinanza con sistemi generatori di perturbazioni elettromagnetiche.

### • Recommendations

- Avoid proximity to systems which generate electromagnetic interference.

### • Recommendations

- Éviter la proximité avec des systèmes générateurs de perturbations électromagnétiques.

### • Recomendaciones

- Evitar la proximidad con los sistemas generadores de perturbaciones electromagnéticas.

### • Recomendações

- Evitar la proximidad con los sistemas generadores de perturbaciones electromagnéticas.

### • Collegamento

La coppia di serraggio massima dei morsetti è di 0.6 Nm; 1 Nm per i morsetti degli ingressi di corrente (I1, I2 e I3).. Al momento del collegamento della centrale di misura **F4N200**, è indispensabile cortocircuitare le uscite secondarie di ogni trasformatore di corrente.

### • Connection

The maximum coupling torque for each screw is 0.6 Nm; 1 Nm for the current-input terminals (I1, I2 and I3). Each CT's secondary winding must be short-circuited when disconnecting the **F4N200** product.

### • Raccordement

Le couple de serrage maximum de chaque vis est de 0.6 Nm; 1 Nm pour les bornes des entrées des courants (I1, I2 et I3). Lors d'une déconnexion du produit **F4N200**, il est indispensable de court-circuiter les secondaires de chaque transformateur de courant.

### • Parte trasera

El par de apriete máximo para cada tornillo es de 0.6 Nm; 1 Nm para las bornas de las entradas de intensidad (I1, I2, I3). En caso de desconexión del producto **F4N200**, es indispensable cortocircuitar los secundarios de cada transformador de intensidad.

### • Ligação

O binário de aperto máximo de cada parafuso é de 0.6 Nm; 1Nm para os terminais das entradas de corrente (I1, I2 e I3). Durante uma desconexão do produto **F4N200**, é indispensável curto-circuitar os secundários de cada transformador de corrente.

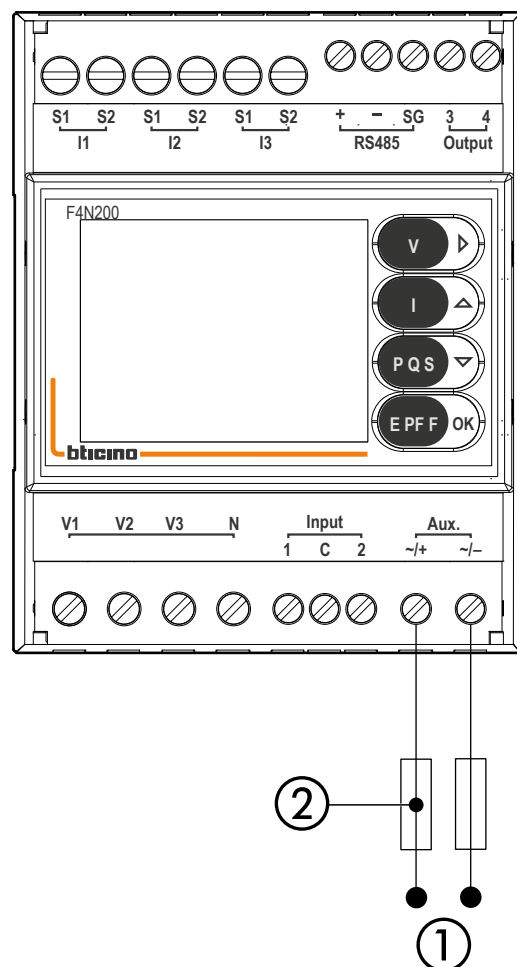

① Aux.: 80÷265 V AC 50/60 Hz; 100÷300 V DC

② F: 0,5 A gG

DIGITAL INPUT: max 27 V DC

OUTPUT: max 27 V AC/DC, 50 mA



• **Installazione • Installation • Installation • Instalación • Instalação**

- **Schema di collegamento RS485 • RS485 wiring diagram • Schéma de raccordement RS485**
- **Esquema de conexión RS485 • Esquema de ligação RS485**

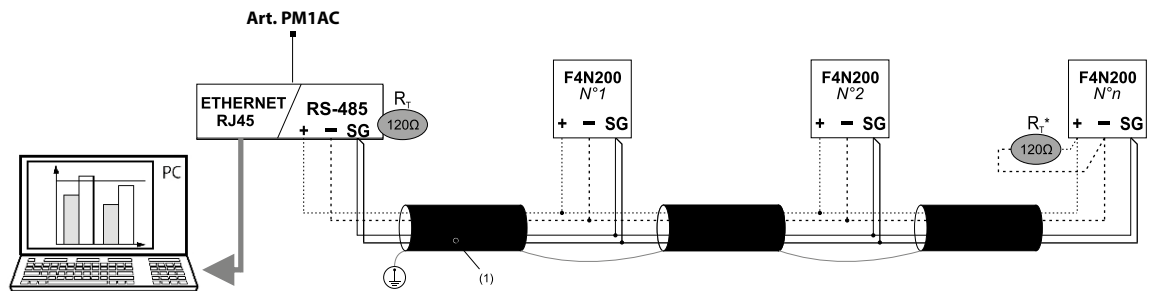

- \*Resistenza non fornita con l'art. F4N200
- \*Resistance not furnished with the article F4N200
- \*Résistance non fournie avec la réf. F4N200
- \*Resistencia no fornida con el producto F4N200
- \*Resistência não equipados com o artigo F4N200

(1)RS485:

Prescritto utilizzo di cavo tipo Belden 9842, Belden 3106A (o equivalente) per una lunghezza massima del bus di 1000 m, o di cavo Categoria 6 (FTP o UTP) per una lunghezza massima di 50 m;  
*Prescribed use of Cable Belden 9842, Belden 3106A (or equivalent) for a maximum length of 1000 m, or Category 6 cable (FTP or UTP) for a maximum length of 50 m;*  
 Utilisation prévue du Câble Belden 9842, Belden 3106A (ou équivalent) pour une longueur maximale du bus de 1000 m, ou du Câble Catégorie 6 (FTP ou UTP) pour une longueur maximale de 50 m;  
*Utilización correcta de Cable Belden 9842, Belden 3106A (o equivalente) para una longitud máxima del bus de 1000 m, o cable de Categoría 6 (FTP o UTP) para una longitud máxima de 50 m.*  
 Uso prescrito de cabo Belden 9842, Belden 3106A (ou equivalente) para um comprimento máximo de 1000 m, ou cabos Categoria 6 (FTP ou UTP) para um comprimento máximo de 50 m;



Indirizzo Modbus, *Modbus Address, Adresse Modbus, Dirección Modbus, Endereço: 5*  
 Velocità, *Baud Rate, Vitesse, Velocidad, Velocidade: 19,2 kbps*  
 Parità, *Parity, Parité, Paridade: Pari, Even, Paire, Par, Par*  
 Bit di Stop, *Stop bit, Bit de Stop, Bit de Stop: 1*

## • Installazione • Installation • Installation • Instalación • Instalação

- Rete trifase 4 fili, 3 sensori (3N - 3E)
- Three-phase 4 wires network, 3 sensors (3N - 3E)
- Réseau triphasé 4 fils, 3 capteurs (3N - 3E)
- Red trifásica 4 hilos, 3 sensores (3N - 3E)
- Rede trifásica 4 condutores, 3 sensores (3N - 3E)

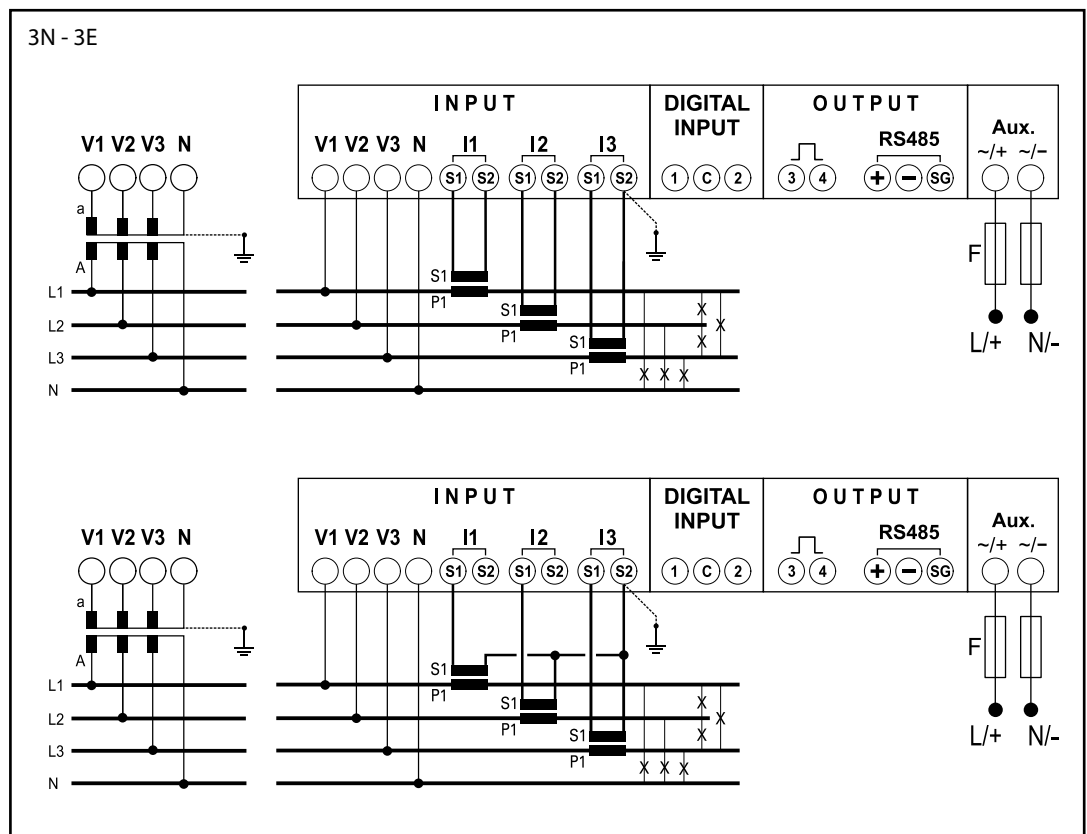

Aux.: 80÷265 V AC 50/60 Hz; 100÷300 V DC

F: 0,5 A gG

DIGITAL INPUT: max 27 V DC

OUTPUT: max 27 V AC/DC, 50 mA

**• Installazione • Installation • Installation • Instalación • Instalação**

- **Rete trifase 3 fili, 3 sensori (3 - 3E)**
- **Three-phase 3 wires network, 3 sensors (3 - 3E)**
- **Réseau triphasé 3 fils, 3 capteurs (3 - 3E)**
- **Red trifásica 3 hilos, 3 sensores (3 - 3E)**
- **Rede trifásica 3 condutores, 3 sensores (3 - 3E)**

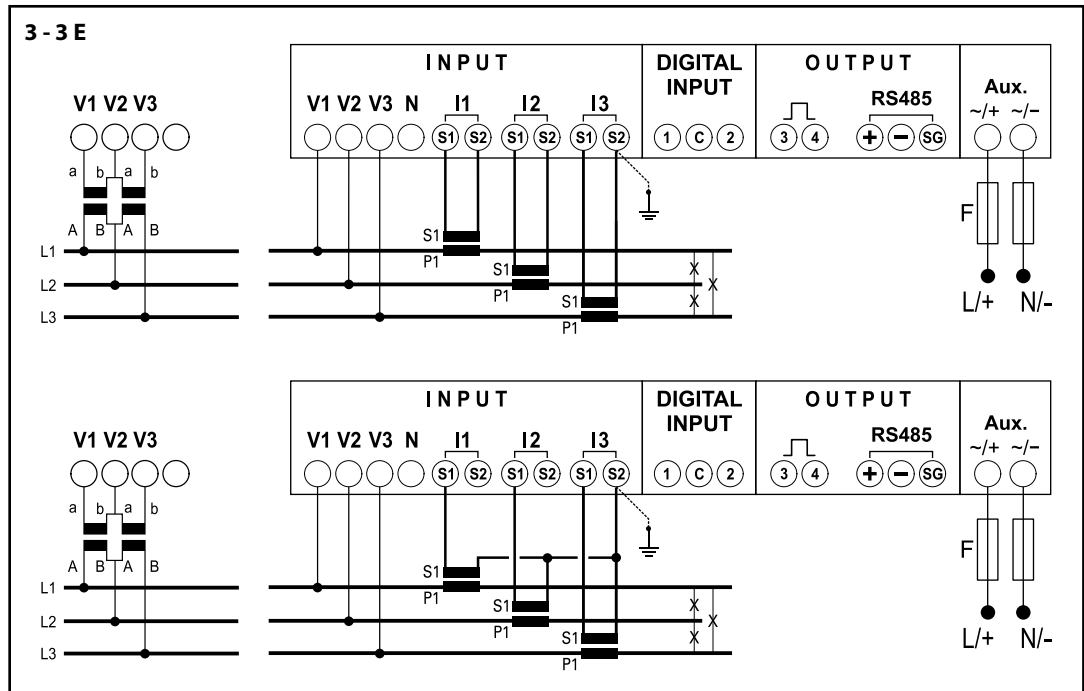

Aux.: 80÷265 V AC 50/60 Hz; 100÷300 V DC  
 F: 0,5 A gG  
 DIGITAL INPUT: max 27 V DC  
 OUTPUT: max 27 V AC/DC, 50 mA

- **Rete trifase 3 fili, 2 sensori (3 - 2E)**
- **Three-phase 3 wires network, 2 sensors (3 - 2E)**
- **Réseau triphasé 3 fils, 2 capteurs (3 - 2E)**
- **Red trifásica 3 hilos, 2 sensores (3 - 2E)**
- **Rede trifásica 3 condutores, 2 sensores (3 - 2E)**

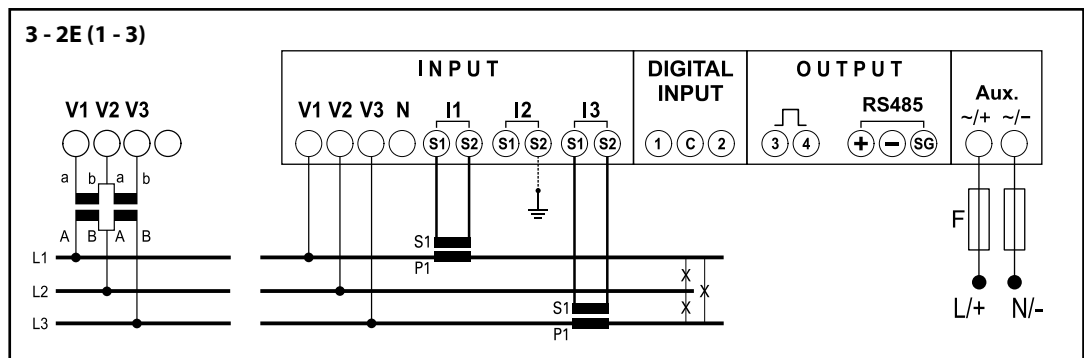

Aux.: 80÷265 V AC 50/60 Hz; 100÷300 V DC  
 F: 0,5 A gG  
 DIGITAL INPUT: max 27 V DC  
 OUTPUT: max 27 V AC/DC, 50 mA

• **Installazione • Installation • Installation • Instalación • Instalação**

- **Rete trifase 3 fili, 1 sensor1 (3 - 1E)**
- **Three-phase 3 wires network, 1 sensor (3 - 3E)**
- **Réseau triphasé 3 fils, 1 capteur (3 - 1E)**
- **Red trifásica 3 hilos, 1 sensore (3 - 1E)**
- **Rede trifásica 3 condutores, 1 sensore (3 - 1E)**

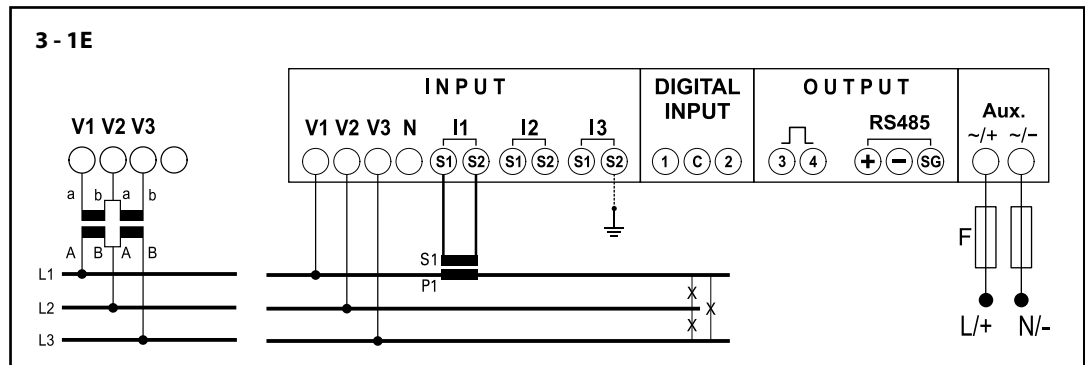

Aux.: 80÷265 V AC 50/60 Hz; 100÷300 V DC

F: 0,5 A gG

DIGITAL INPUT: max 27 V DC

OUTPUT: max 27 V AC/DC, 50 mA

- **Rete trifase 4 fili, 1 sensor1 (3N1E)**
- **Three-phase 4 wires network, 1 sensor (3N1E)**
- **Réseau triphasé 4 fils, 1 capteur (3N1E)**
- **Red trifásica 4 hilos, 1 sensore (3N1E)**
- **Rede trifásica 4 condutores, 1 sensore (3N1E)**

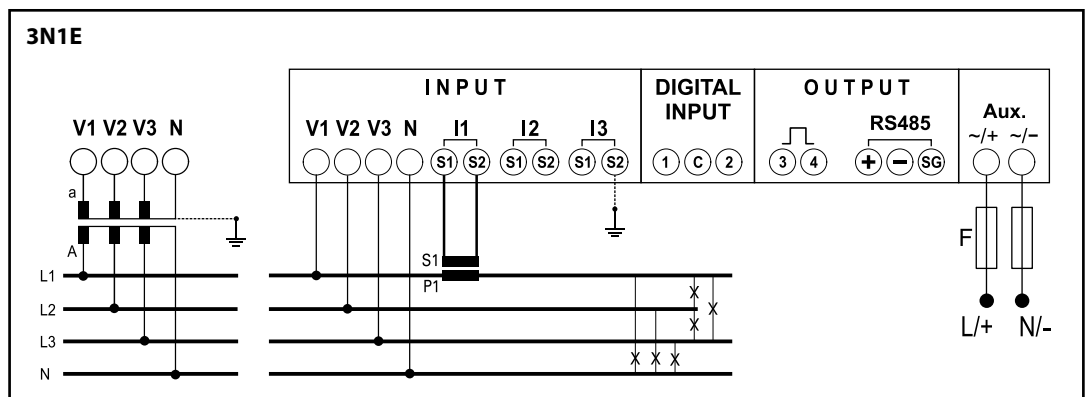

Aux.: 80÷265 V AC 50/60 Hz; 100÷300 V DC

F: 0,5 A gG

DIGITAL INPUT: max 27 V DC

OUTPUT: max 27 V AC/DC, 50 mA

• **Installazione • Installation • Installation • Instalación • Instalação**

- Rete monofase 1N1E
- *Single-phase network 1N1E*
- Réseau monophasé 1N1E
- *Red monofásica 1N1E*
- Rede monofásica 1N1E

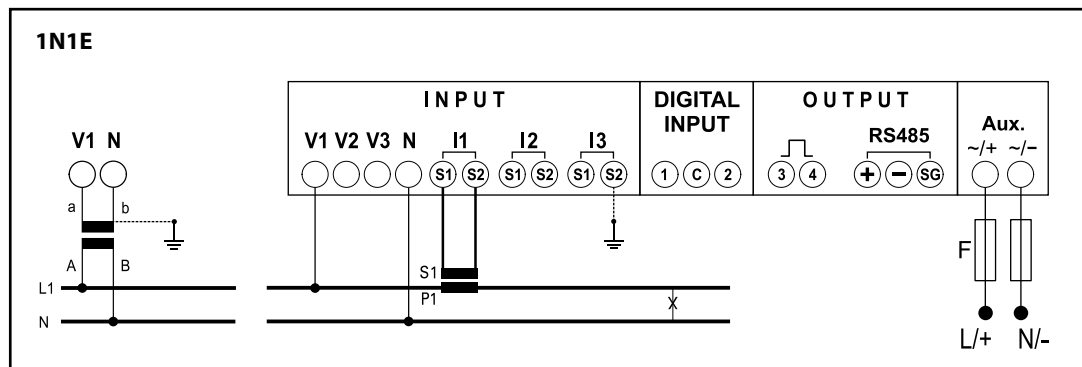

Aux.: 80÷265 V AC 50/60 Hz; 100÷300 V DC

F: 0,5 A gG

DIGITAL INPUT: max 27 V DC

OUTPUT: max 27 V AC/DC, 50 mA

## • Programmazione • Programming • Programmation • Programación • Programação

- Accesso alla programmazione
- Access to programming mode
- Entrer en programmation
- Entrar en modo programación
- Entrar em modo programação

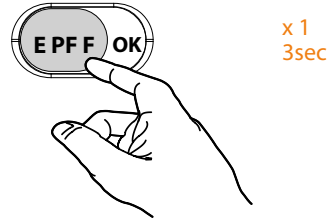

- Indietro di 1 pagina
- One page backward
- Une page en arrière
- Al revés de una página
- Trás de uma página

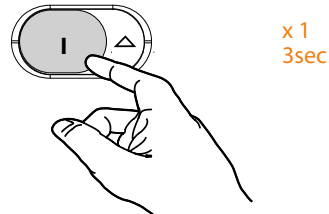

- Terminare la programmazione senza salvataggio
- To quit programming without saving
- Quitter la programmation sans sauvegarde
- Para salir de la programación sin guardar
- Para sair da programação sem salvar

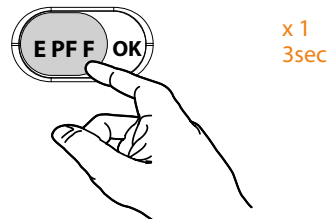

- Per accedere alla programmazione - Codice d'accesso 1: PASS = 1000
- To access to programming mode - Password 1: PASS = 1000
- Pour accéder à la programmation - Mot de passe 1: PASS = 1000
- Para acceder al modo programación - Contraseña 1: PASS = 1000
- Para aceder ao modo de programação - Senha 1: PASS = 1000

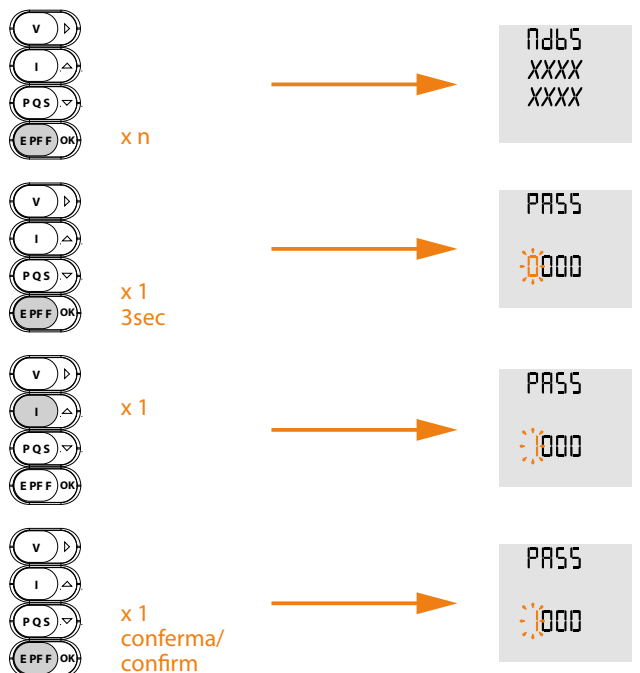

## • Programmazione • Programming • Programmation • Programación • Programação

- Pagina visualizzazione personalizzata
- Customized display page
- Page d'affichage personnalisée
- Página de visualización personalizada
- Página de exibição personalizada

- Linea 1 - Esempio: Lin1 = V12
- Line 1 - Example: Lin1 = V12
- Ligne 1 - Exemple: Lin1 = V12
- Línea 1 - Ejemplo: Lin1 = V12
- Linha 1 - Exemplo: Lin1 = V12

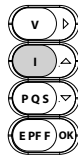

- x 1 (V12)    x 6 (ΣVA)
- x 2 (A1)    x 7 (W1)
- x 3 (ΣA)    x 8 (VAr1)
- x 4 (ΣW)    x 9 (VA1)
- x 5 (ΣVAr) x 10 (ΣPF)

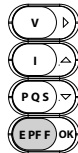

- x 1  
conferma/  
confirm



- Linea 2 - Esempio: Lin1 = V23
- Line 2 - Example: Lin1 = V23
- Ligne 2 - Exemple: Lin1 = V23
- Línea 2 - Ejemplo: Lin1 = V23
- Linha 2 - Exemplo: Lin1 = V23

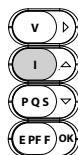

- x 1 (V23)    x 6 (W2)
- x 2 (A2)    x 7 (VAr2)
- x 3 (ΣW)    x 8 (VA2)
- x 4 (ΣVAr) x 9 (Hz)
- x 5 (ΣVA)    x 10 (A1)

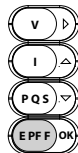

- x 1  
conferma/  
confirm



- Linea 3 - Esempio: Lin1 = V31
- Line 3 - Example: Lin1 = V31
- Ligne 3 - Exemple: Lin1 = V31
- Línea 3 - Ejemplo: Lin1 = V31
- Linha 3 - Exemplo: Lin1 = V31

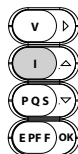

- x 1 (V31)    x 6 (W3)
- x 2 (A3)    x 7 (VAr3)
- x 3 (ΣW)    x 8 (VA3)
- x 4 (ΣVAr) x 9 (W1)
- x 5 (ΣVA)    x 10 (A1)

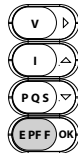

- x 1  
conferma/  
confirm



- **Nota:**  
- La pagina personalizzata, diventerà la visualizzazione standard all'accensione dello strumento
- **Note:**  
- The custom page, will become the standard display when the instrument is turned on
- **Note:**  
- La page personnalisée, deviendra l'affichage standard à l'allumage du dispositif
- **Nota:**  
- La página personalizada se convertirá en la vista por defecto cuando el instrumento está encendido
- **Nota:**  
- A página personalizada, vai se tornar a exibição padrão quando o instrumento é ligado

## • Programmazione • Programming • Programmation • Programación • Programação

- **Rete** - Esempio: SyS = 3-3E
- **Network** - Example: SyS = 3-3E
- **Réseau** - Exemple : SyS = 3-3E
- **Red** - Ejemplo: SyS = 3-3E
- **Rede** - Exemplo: SyS = 3-3E



- **Tempo di integrazione delle Correnti e Potenze** - Esempio: tIME = 15 min
- **Integration time of Currents and Powers** - Example: tIME = 15 min
- **Temps d'intégration des Courants et Puissances** - Exemple : tIME = 15 min
- **Tiempo de integración de las Intensidades y Potencias** - Ejemplo: tIME = 15 min
- **Tempo de integração de Correntes e Potências** - Exemplo: tIME = 15 min

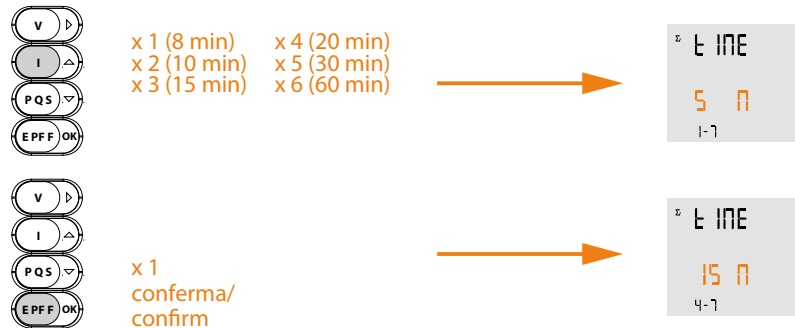

- **Retroilluminazione LCD** - Esempio: bLit = 100%
- **Backlight LCD display** - Example: bLit = 100%
- **Rétro-éclairage** - Exemple : bLit = 100%
- **LCD con retroiluminación** - Ejemplo: bLit = 100%
- **LCD com retroiluminação** - Exemplo: bLit = 100%





• Programmazione • Programming • Programmation • Programación • Programação

- **Contatore orario** - Esempio: contatore orario associato alla potenza con soglia d'inizio conteggio pari a 0,7 % della potenza nominale
- **Hour run meter** - Example: hour meter depending on power; with a threshold of 0,7 % of rated power
- **Compteur horaire** - Exemple: compteur horaire sur la puissance avec demarrage à 0,7 % de la puissance nominale
- **Contador horario** - Ejemplo: contador horario configurado sobre la potencia superiores a 0,7 % de la potencia nominal
- **Contador horário** - Exemplo: contador horário na potência com inicio a 0,7% de la potencia nominal

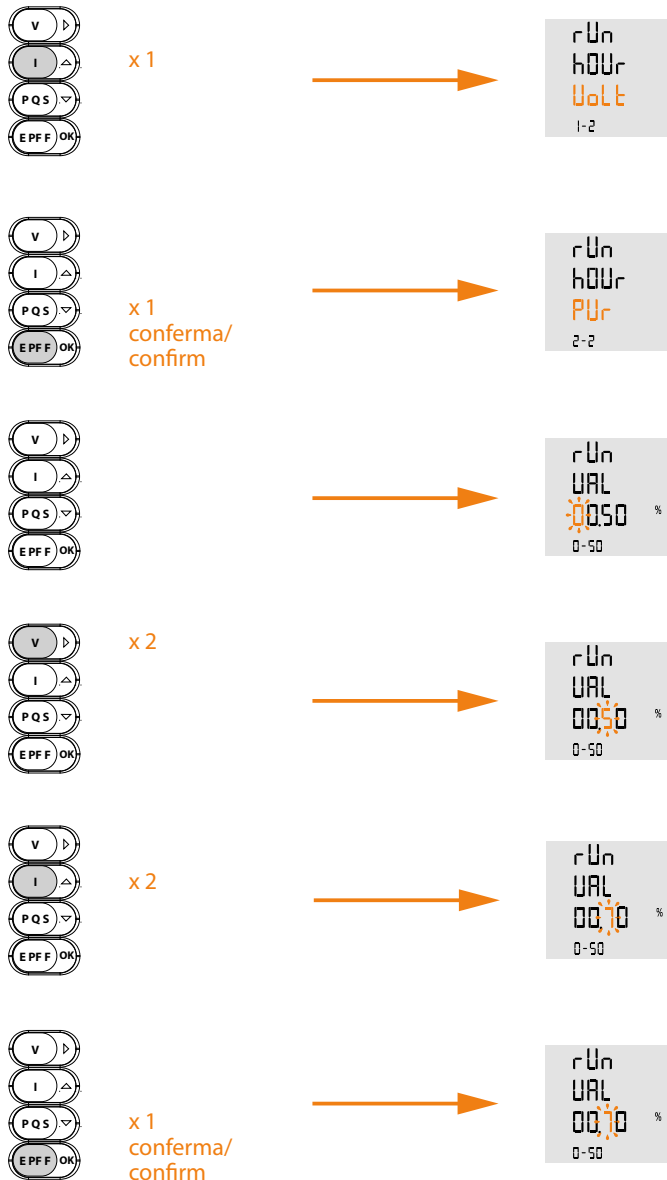

- **Nota:** - Tensione: avvio conteggio con tensione > 10 V
- **Note:** - Voltage: count starts with Voltage > 10 V
- **Note:** - Tension: démarrage comptage avec tension > 10 V
- **Nota:** - Tensión: el recuento comienza con voltaje > 10 V
- **Nota:** - Tensão: contagem começa com tensão > 10 V

## • Programmazione • Programming • Programmation • Programación • Programação

### • Indirizzo di comunicazione

- Esempio: Addr = 115

### • Communication address

- Example: Addr = 115

### • Adresse de communication

- Exemple: Addr = 115

### • Dirección de comunicación

- Ejemplo: Addr = 115

### • Endereço da comunicação

- Exemplo: Addr = 115



### • Velocità di comunicazione

- Esempio: bAUd = 38.4 kbps

### • Communication speed

- Example: bAUd = 38.4 kbps

### • Vitesse de communication

- Exemple: bAUd = 38.4 kbps

### • Velocidad de comunicación

- Ejemplo: bAUd = 38.4 kbps

### • Velocidade de comunicação

- Exemplo: bAUd = 38.4 kbps



• **Programmazione • Programming • Programmation • Programación • Programação**

- **Parità** - Esempio: PAR = odd
- **Communication parity** - Example: PAR = odd
- **Parité de communication** - Exemple: PAR = odd
- **Paridad de comunicación** - Ejemplo: PAR = odd
- **Paridade de comunicação** - Exemplo: PAR = odd

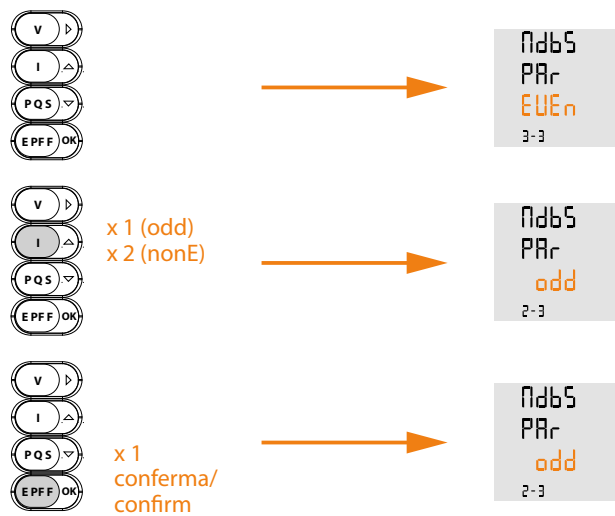

## • Programmazione • Programming • Programmation • Programación • Programação

- **Tipo di uscita**
- **Output type**
- **Type de la sortie**
- **Tipo de salida**
- **Tipo da saída**

- Uscita impulsi: out = iMP
- Pulse output: out = iMP
- Sortie impulsions: out = iMP
- Salida de impulsos: out = iMP
- Saída impulsional: out = iMP

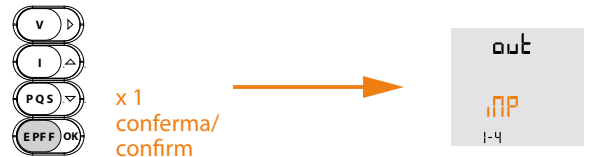

- Grandezza su uscita ad impulsi
  - Esempio: PuLS tyPE = rEAC
- Pulse output type
  - Example: PuLS tyPE = rEAC
- Type de sortie
  - Exemple: PuLS tyPE = rEAC
- Tipo de salida de impulsos
  - Ejemplo: PuLS tyPE = rEAC
- Tipo de saída
  - Exemplo: PuLS tyPE = rEAC

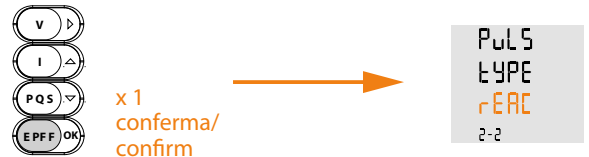

- Peso dell'impulso in uscita
  - Esempio: PuLS VAL = 1.0 k (1 impulso = 1 kvarh)
- Pulse output rate
  - Example: PuLS VAL = 1.0 k (1 pulse = 1 kvarh)
- Poids de la sortie impulsions
  - Exemple: PuLS VAL = 1.0 k (1 impulsion = 1 kvarh)
- Peso de la salida de impulsiones
  - Ejemplo: PuLS VAL = 1.0 k (1 pulso = 1 kvarh)
- Peso de saída de impulsões
  - Exemplo: PuLS VAL = 1.0 k (1 pluso = 1 kvarh)

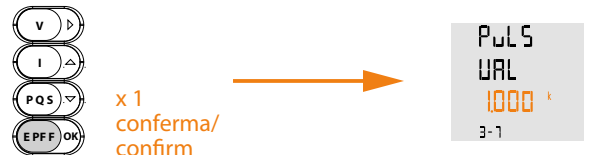
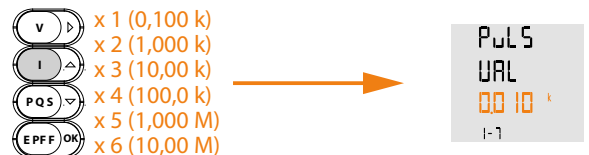

- Durata dell'impulso in uscita
  - Esempio: PuLS dur = 300 ms
- Pulse output durations
  - Example: PuLS dur = 300 ms
- Durée de la sortie impulsions
  - Exemple: PuLS dur = 300 ms
- Duración de la salida de impulsiones
  - Ejemplo: PuLS dur = 300 ms
- Duração da saída de impulsões
  - Exemplo: PuLS dur = 300 ms

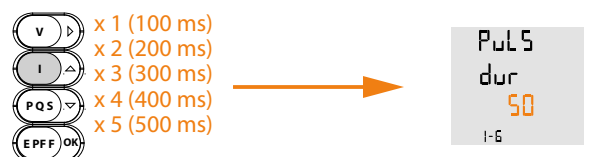

• Programmazione • Programming • Programmation • Programación • Programação

- Tipo di uscita
- Output type
- Type de la sortie
- Tipo de salida
- Tipo da saída

- Allarme: out = ALrM
- Alarm: out = ALrM
- Alarme: out = ALrM
- Alarma: out = ALrM
- Alarme: out = ALrM

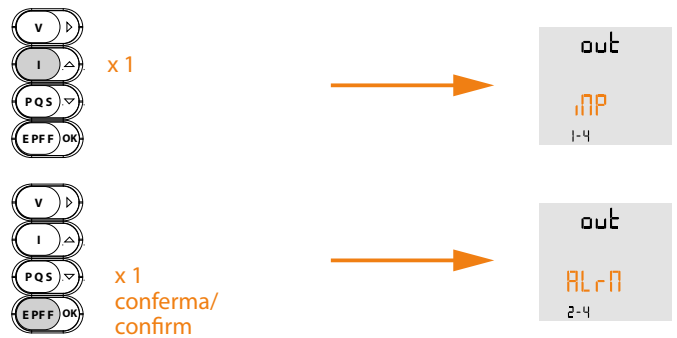

- Assegnazione del tipo di allarme
- Esempio: tyPE = MAS
- Output allocation
- Example: tyPE = MAS
- L'affectation de la sortie
- Exemple: tyPE = MAS
- Atribución de la salida
- Ejemplo: tyPE = MAS
- Afecção da saída
- Exemplo: tyPE = MAS

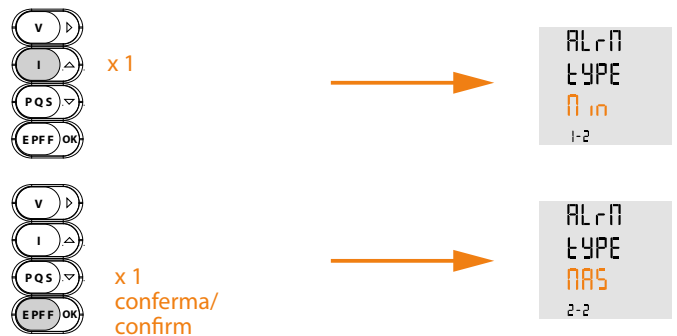

- Assegnazione della grandezza da controllare
- Esempio: MEAS = ACt
- Output allocation
- Example: MEAS = ACt
- L'affectation de la sortie
- Exemple: MEAS = ACt
- Atribución de la salida
- Ejemplo: MEAS = ACt
- Afecção da saída
- Exemplo: MEAS = ACt

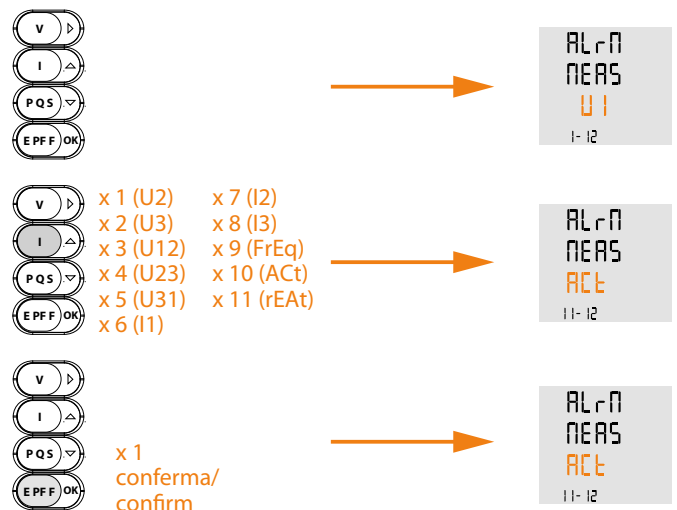

## • Programmazione • Programming • Programmation • Programación • Programação

- **Uscita relé: Programmazione del valore di soglia** - Esempio: 50 kW
- **Relay output: Programming of the threshold value** - Example: 50 kW
- **Sortie relais: Programmation de la valeur de seuil** - Exemple: 50 kW
- **Salida relé: Programación del valor de umbral** - Ejemplo: 50 kW
- **Saída relé: Programar o valor limiar** - Exemplo: 50 kW

- Punto decimale
- *Decimal point*
- Point décimal
- *Punto decimal*
- Ponto decimal

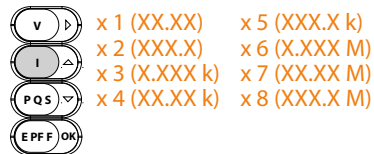

ALr7  
un it  
1234  
1-9



ALr7  
un it  
1234  
5-9

- Segno - [solo per Potenze]
- *Sign - [only for Powers]*
- *Signe -[seulement pour Puissances]*
- *Signo -[sólo para Potencias]*
- *Sinal -[apenas para Potências]*

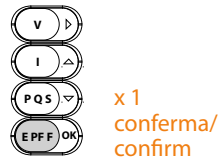

ALr7  
5,9n  
1234 k  
1-2

- **Nota:** Per impostare il segno negativo
- **Note:** To set negative sign
- **Note:** Pour définir le signe négatif
- **Nota:** Para establecer el signo negativo
- **Nota:** Para definir o sinal negativo



ALr7  
5,9n  
12,34 k  
1-2



ALr7  
5,9n  
-12,34 k  
2-2

## • Programmazione • Programming • Programmation • Programación • Programação

- **Uscita relé: Programmazione del valore di soglia** - Esempio: 50 kW
- **Relay output: Programming of the threshold value** - Example: 50 kW
- **Sortie relais: Programmation de la valeur de seuil** - Exemple: 50 kW
- **Salida relé: Programación del valor de umbral** - Ejemplo: 50 kW
- **Saída relé: Programar o valor limiar** - Exemplo: 50 kW

• Valore • Value • Valeur • Valor • Valor

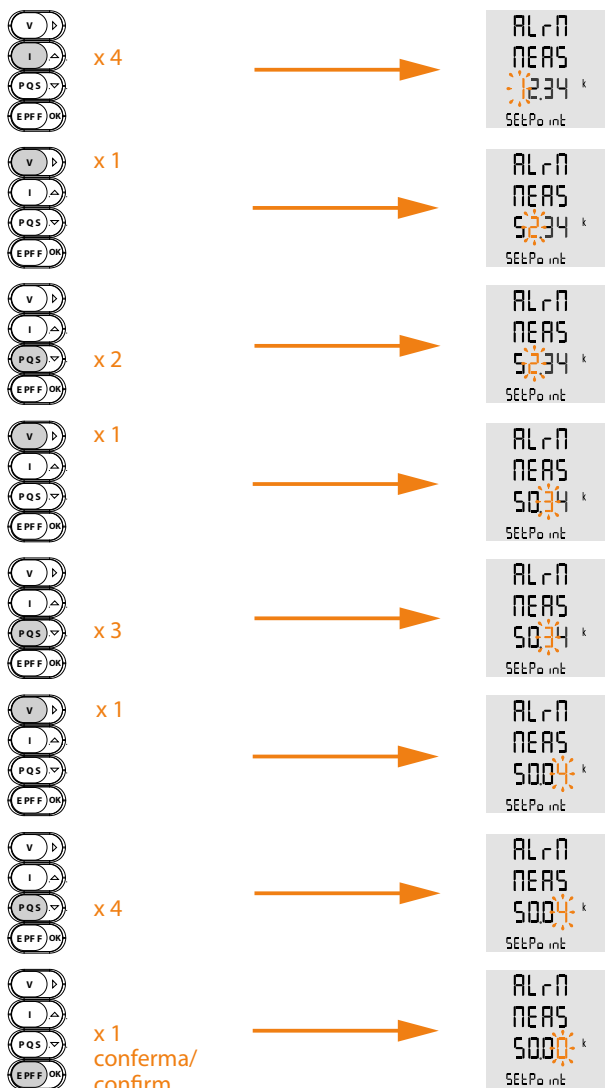

- **Impostazione del modo di lavoro del relé** - Esempio: rELE = nC
- **Output relay run mode** - Example: rELE = nC
- **Mode de travail de la sortie relais** - Exemple: rELE = nC
- **Modo de trabajo de la salida** - Ejemplo: rELE = nC
- **Modo de trabalho da saída relé** - Exemplo: rELE = nC

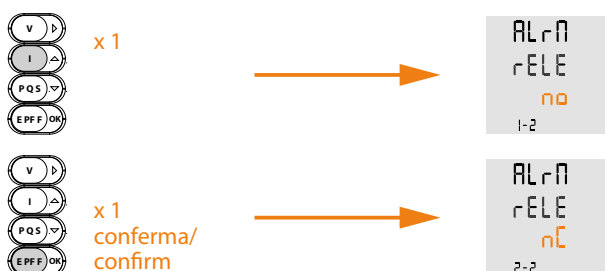

## • Programmazione • Programming • Programmation • Programación • Programação

- **Impostazione dell'isteresi** - Esempio: HySt = 15%
- **Output relay hysteresis** - Example: HySt = 15%
- **Hystérésis de la sortie relais** - Exemple: HySt = 15%
- **Histéresis de la salida relé** - Ejemplo: HySt = 15%
- **Histeresia da saída relé** - Exemplo: HySt = 15%

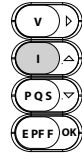

x 1

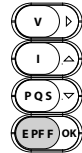

x 1

conferma/  
confirm



- **Impostazione del tempo di ritardo intervento**  
- Esempio: t on = 30 s
- **Output relay intervention delay time**  
- Example: t on = 30 s
- **Temps de retard d'intervention de la sortie relais**  
- Exemple: t on = 30 s
- **Tiempo de retardo de la intervención de la salida relé**  
- Ejemplo: t on = 30 s
- **Tempo de atraso de intervenção da saída relé**  
- Exemplo: t on = 30 s

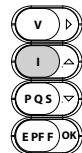

x 3

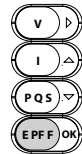

x 1

conferma/  
confirm



- **Impostazione del tempo di ritardo intervento**  
- Esempio: t of = 30 s
- **Output relay intervention delay time**  
- Example: t of = 30 s
- **Temps de retard d'intervention de la sortie relais**  
- Exemple: t of = 30 s
- **Tiempo de retardo de la intervención de la salida relé**  
- Ejemplo: t of = 30 s
- **Tempo de atraso de intervenção da saída relé**  
- Exemplo: t of = 30 s

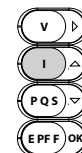

x 3

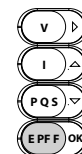

x 1

conferma/  
confirm

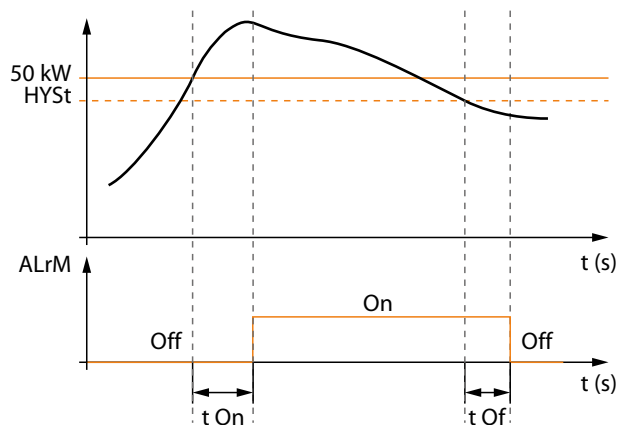



• Utilizzo • Operation • Utilisation • Utilización • Utilização

- **Tipo di uscita**
- **Output type**
- **Type de la sortie**
- **Tipo de salida**
- **Tipo da saída**

- Comando dello stato del relé tramite RS485: out = rMtb
- Relay status control via RS485: out = rMtb
- Commande de l'état du relais via RS485: out = rMtb
- Mando del estado del relé à través del bus RS485: out = rMtb
- Comando do estado do relé via RS485: out = rMtb

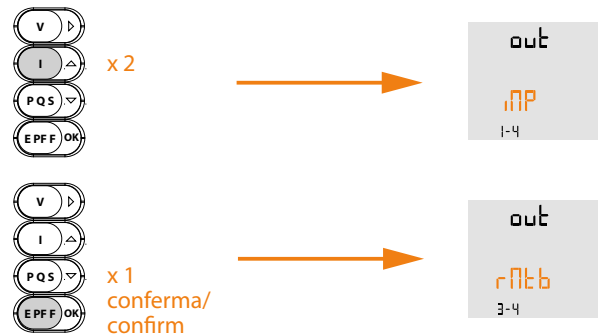

- Impostazione del modo di lavoro - Esempio: rELE = nC
- Output relay run mode - Example: rELE = nC
- Mode de travail de la sortie relais - Exemple: rELE = nC
- Modo de trabajo de la salida - Ejemplo: rELE = nC
- Modo de trabalho da saída relé - Exemplo: rELE = nC

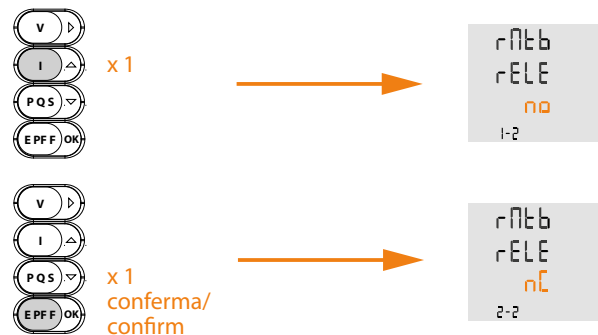

## • Programmazione • Programming • Programmation • Programación • Programação

- **Tipo di uscita**
- **Output type**
- **Type de la sortie**
- **Tipo de salida**
- **Tipo da saída**

- Comando dello stato del relé tramite RS485 con ritorno nello stato di riposo: out = rMtt
- Relay status control via RS485 with return to unenergised state: out = rMtt
- Commande de l'état du relais via RS485 avec retour à l'état de repos: out = rMtt
- Mando del estado del relé a través del bus RS485 con regreso al estado de reposo: out = rMtt
- Comando do estado do relé via RS485 com retorno à etapa de reposo: out = rMtt

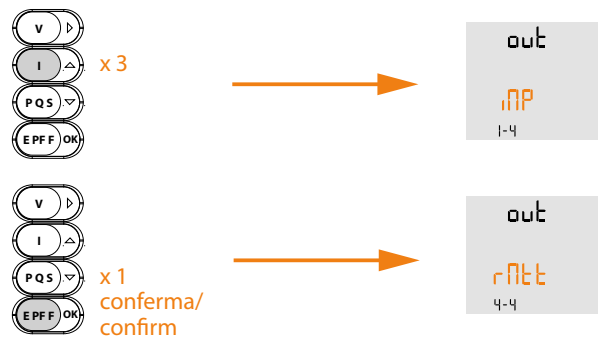

- Impostazione del modo di lavoro - Esempio: rELE = nC
- Output relay run mode - Example: rELE = nC
- Mode de travail de la sortie relais - Exemple: rELE = nC
- Modo de trabajo de la salida relé - Ejemplo: rELE = nC
- Modo de trabalho da saída relé - Exemplo: rELE = nC

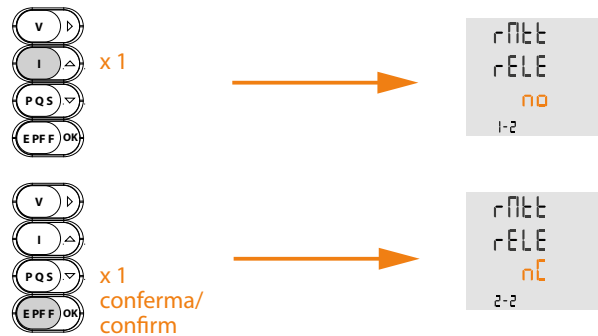

- Impostazione della temporizzazione - Esempio: t on = 30 s
- Output relay time delay - Example: t on = 30 s
- Temporisation de la sortie relais - Exemple: t on = 30 s
- Temporización de la salida relé - Ejemplo: t on = 30 s
- Temporização da saída relé - Exemplo: t on = 30 s

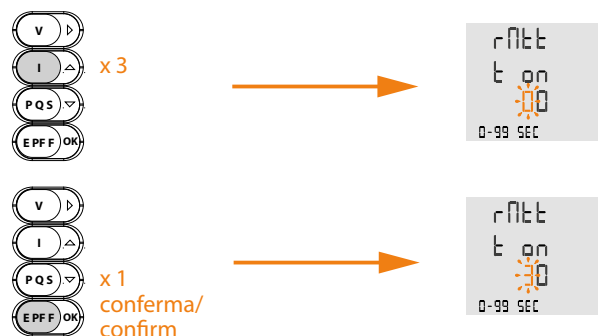

• **Programmazione • Programming • Programmation • Programación • Programação**

- **Codice d'accesso 2:** PASS = 2001
- **Password 2:** PASS = 2001
- **Mot de passe 2:** PASS = 2001
- **Contraseña 2:** PASS = 2001
- **Senha 2:** PASS = 2001

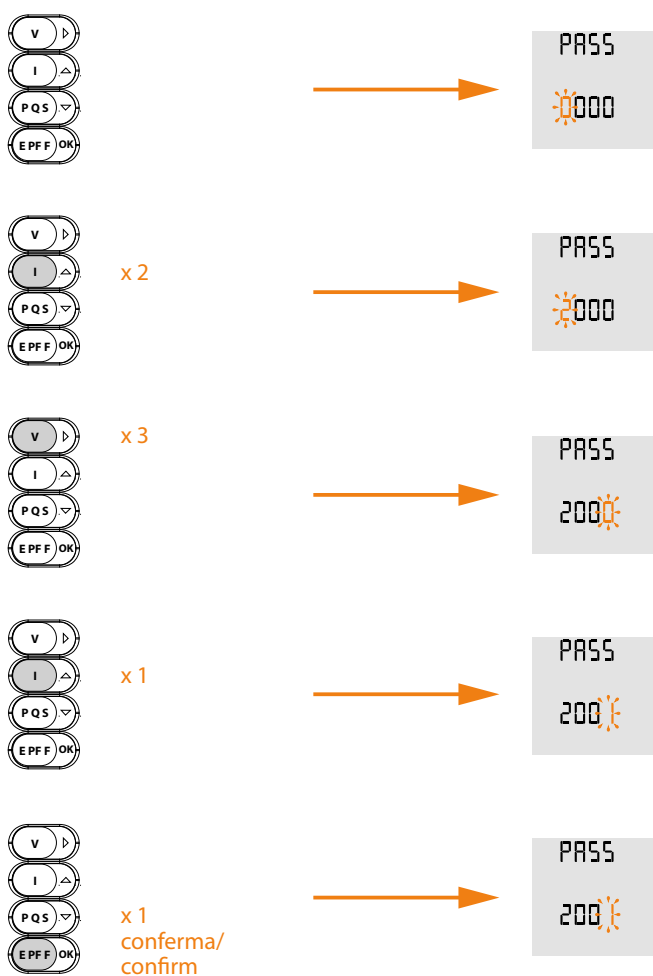

## • Programmazione • Programming • Programmation • Programación • Programação

- Modalità conteggio energia
- *Energy count mode*
- *Mode de comptage de l'énergie*
- *Modo de recuento de energía*
- *Modo de contagem de energia*

- Conteggio energie parziali sempre attivo: ModE = ASyn
- *Partial energies count always active: ModE = ASyn*
- Comptage des énergies partielles toujours actif: ModE = ASyn
- *Recuento de las energías parciales siempre activo: ModE = ASyn*
- Contagem de energias parciais sempre ativo: ModE = ASyn



- Conteggio energie parziali attivato dai 2 ingressi digitali (1-C-2): ModE = Syn
- *Partial energies count activated by 2 digital inputs (1-C-2): ModE = Syn*
- Comptage des énergies partielles activé par les 2 entrées numériques (1-C-2): ModE = Syn
- *Recuento de las energías parciales activado por 2 entradas digitales: ModE = Syn*
- Contagem de energias parciais ativado por 2 entradas digitais: ModE = Syn

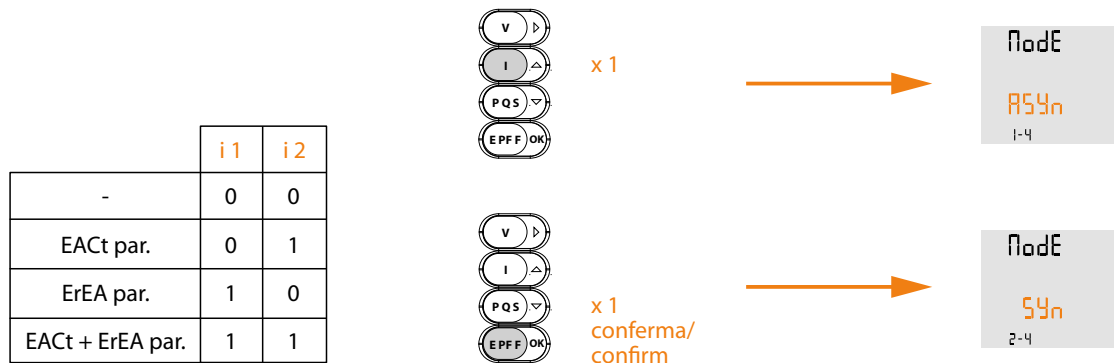

- Conteggio su 4 Tariffe; commutazione tramite i 2 ingressi digitali (1-C-2): ModE = trFS
- *Count on 4 Tariffs; switching via 2 digital inputs (1-C-2): ModE = trFS*
- Comptage sur 4 Tarifs; commutation par les 2 entrées numériques (1-C-2): ModE = trFS
- *Recuento con 4 Precios; commutación a través de 2 entradas digitales(1-C-2): ModE = trFS*
- Contagem com 4 Preços; comutação através 2 entradas digitais (1-C-2): ModE = trFS

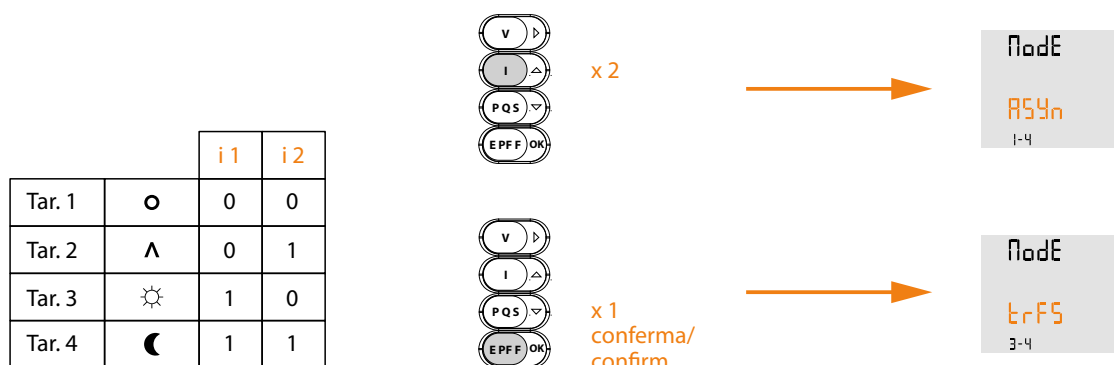

• **Programmazione • Programming • Programmation • Programación • Programação**

- **Modalità conteggio energia**
- **Energy count mode**
- **Mode de comptage de l'énergie**
- **Modo de recuento de energía**
- **Modo de contagem de energia**

- Conteggio energie parziali sempre attivo e Conteggio impulsi tramite i 2 ingressi digitali (1-C-2) : ModE = Cntr
- *Partial energies count always active and Pulse counting via 2 digital inputs (1-C-2) : ModE = Cntr*
- Comptage des énergies partielles toujours actif et Comptage d'impulsions via les 2 entrées numériques (1-C-2): ModE = Cntr
- *Recuento de las energías parciales siempre activo y Contador de pulsos a través de las 2 entradas digitales (1-C-2): ModE = Cntr*
- Contagem de energias parciais sempre ativo e Contagem de impulsos através das 2 entradas digitais (1-C-2): ModE = Cntr

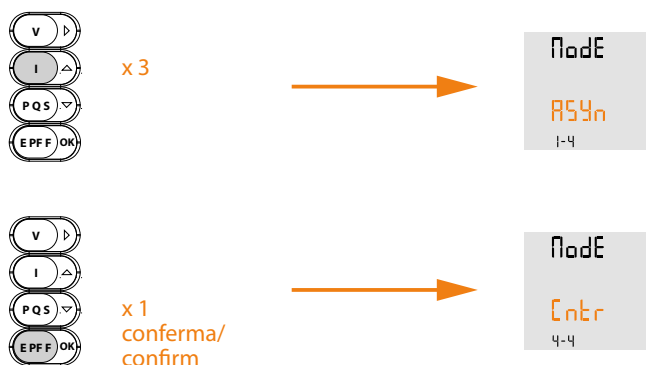

- Collegamento degli ingressi
- *Inputs connection*
- Connexion des entrées
- *Conexión de las entradas*
- Ligação das entradas

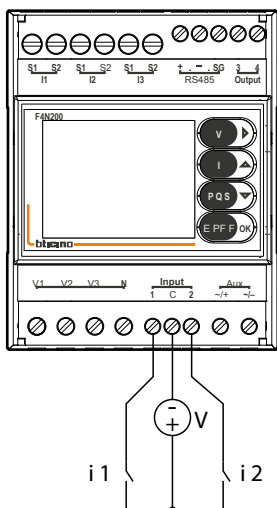

- V: max. 27 Vd.c. - Esempio art. E49 o 346020
- V: max. 27 Vd.c. - Example cat.no E49 or 346020
- V: max. 27 Vd.c. - Exemple réf. E49 ou 346020
- V: max. 27 Vd.c. - Ejemplo ref. E49 o 346020
- V: max. 27 Vd.c. - Exemplo ref. E49 ou 346020

## • Programmazione • Programming • Programmation • Programación • Programação

- **Rapporto di trasfromazione TA** - Esempio: TA 50/5 A - Ct = 10
- **CT transformation ratio** - Example: CT 50/5 A - Ct = 10
- **Rapport de transformation du TC** - Exemple TC 50/5 A - Ct = 10
- **Relación de transformación del TI** - Ejemplo TI 50/5 A - Ct = 10
- **Relação de transformação TI** - Exemplo TI 50/5 A - Ct = 10

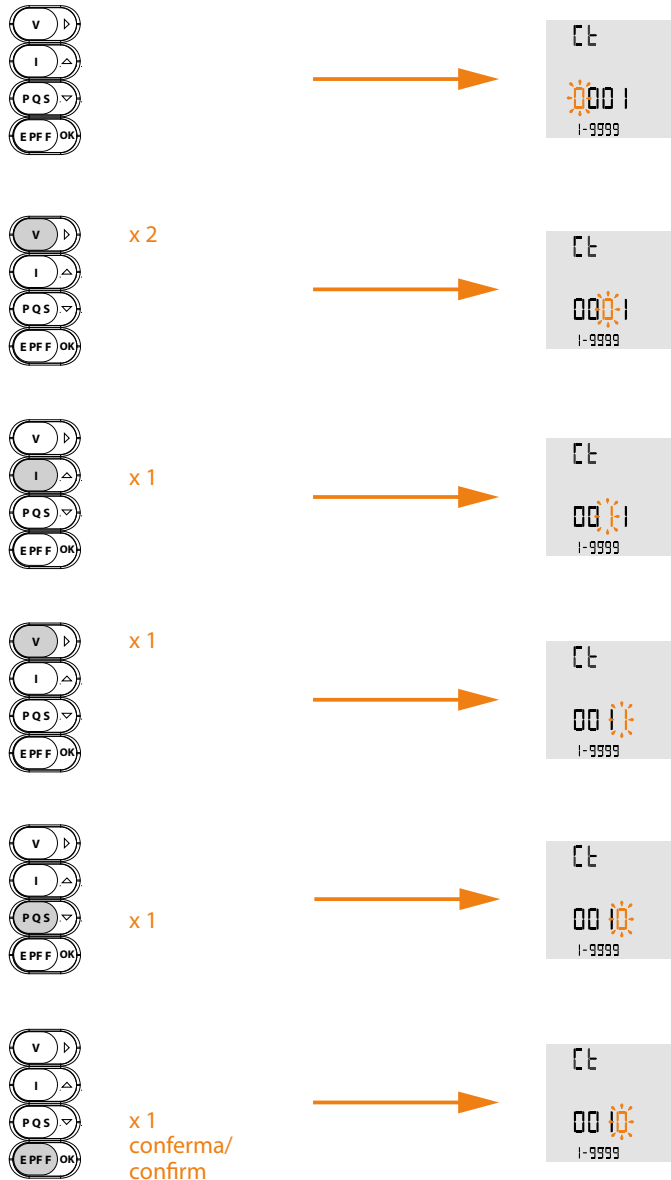

• **Programmazione • Programming • Programmation • Programación • Programação**

- **Rapporto di trasfomazione TV** - Esempio: TV 600/100 V - UT = 6
- **VT transformation ratio** - Example: TV 600/100 V - UT = 6
- **Rapport de transformation du TT** - Exemple: TV 600/100 V - UT = 6
- **Relación de transformación del TT** - Ejemplo: TV 600/100 V - UT = 6
- **Relação de transformação TT** - Exemplo: TV 600/100 V - UT = 6

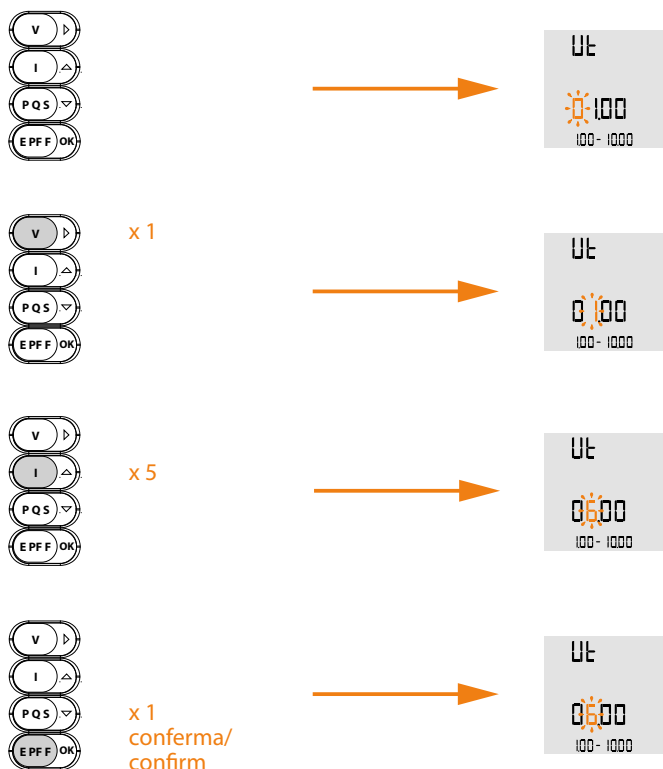

- **Nota:**
  - Massima tensione primaria: 1200 V;
  - Per inserzione diretta in tensione:  $U_t = 1.00$
- **Note:**
  - Max. primary voltage: 1200 V
  - For voltage direct connection:  $U_t = 1.00$
- **Note:**
  - Tension primaire maximale: 1200 V;
  - Pour raccordement directe en tension:  $U_t = 1.00$
- **Nota:**
  - Tensión máxima primaria: 1200 V
  - Para conexión directa de tensión:  $U_t = 1.00$
- **Nota:**
  - Tensão máxima primária: 1200 V
  - Para conexão direta de tensão:  $U_t = 1.00$

- **Salvataggio delle impostazioni**
- **Saving settings**
- **Sauvegarde des réglages**
- **Guardar los ajustes**
- **Salvando das configurações**



• Utilizzo • Operation • Utilisation • Utilización • Utilização

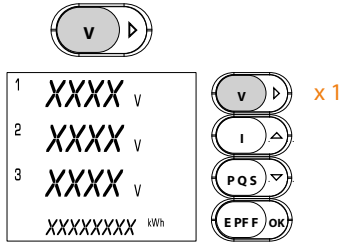

Tensione di fase - Energia attiva  
 Phase voltage - Active energy  
 Tension simple - Energie active  
 Tensión de fase - Energía activa  
 Tensão de fase - Energia ativa

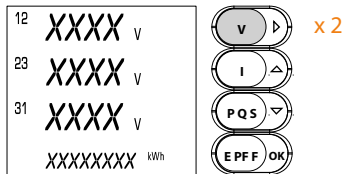

Tensione concatenata - Energia attiva  
 Linked voltage - Active energy  
 Tension composée - Energie active  
 Tensión concatenada - Energía activa  
 Tensão concatenada - Energia ativa

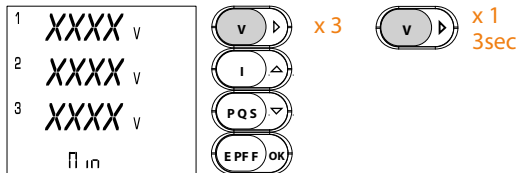

Tensione - valore minimo  
 Voltage - minimum value  
 Tension - valeur minimale  
 Tensión - valor mínimo  
 Tensão - valor mínimo

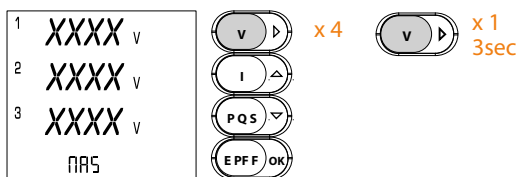

Tensione - valore massimo  
 Voltage - maximum value  
 Tension - valeur maximale  
 Tensión - valor máximo  
 Tensão - valor máximo

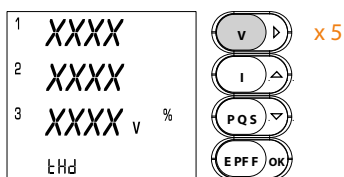

THD di Tensione - Energia attiva  
 Voltage THD - Active energy  
 THD de Tension - Energie active  
 THD de Tensión - Energía activa  
 THD Tensão - Energia ativa

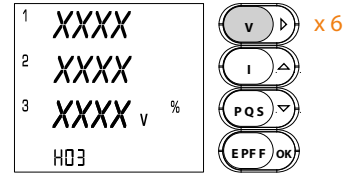

Analisi armonica  
 Harmonic analysis  
 Analyse harmonique  
 Análisis armónico  
 Análise Harmônica

x 7 (H05)  
 x 8 (H07)  
 x 9 (H09)\*

\*Da H11 a H25, con COM.  
 \*H11 to H25, with COM.  
 \*H11 à H25, avec COM.  
 \*De H11 a H25, con COM.  
 \*De H11 a H25, com COM.

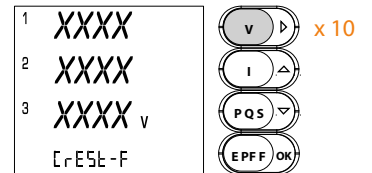

Fattore di cresta Tensioni  
 Voltages Peak factor  
 Facteur de crête de Tension  
 Factor de cresta Tensión  
 Fator de pico Tensão

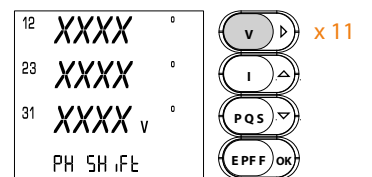

Angolo di sfasamento Tensioni  
 Phase angle between Voltages  
 Angle de déphasage Tension  
 Ángulo de fase entre voltajes  
 Ângulo de fase entre voltagens



• Utilizzo • Operation • Utilisation • Utilización • Utilização

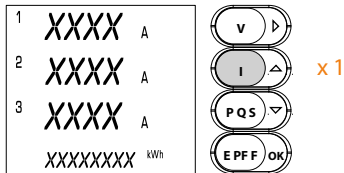
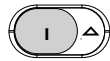

Corrente di fase - Energia attiva  
 Phase current - Active energy  
 Courant de phase - Energie active  
 Corriente de fase - Energía activa  
 Corrente de fase - Energia ativa

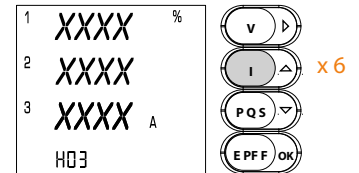

Analisi armonica  
 Harmonic analysis  
 Analyse harmonique  
 Análisis armónico  
 Análise Harmônica

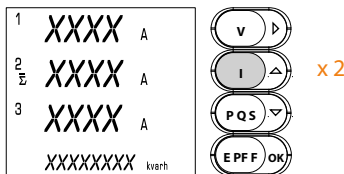

Corrente media di fase - Energia reattiva  
 Average phase current - Reactive energy  
 Courant moyen de phase - Energie réactive  
 Corriente media de fase - Energía reactiva  
 Corrente média de fase - Energia reativa

x 7 (H05)  
 x 8 (H07)  
 x 9 (H09)\*

\*Da H11 a H25, con COM.  
 \*H11 to H25, with COM.  
 \*H11 à H25, avec COM.  
 \*De H11 a H25, con COM.  
 \*De H11 a H25, com COM.

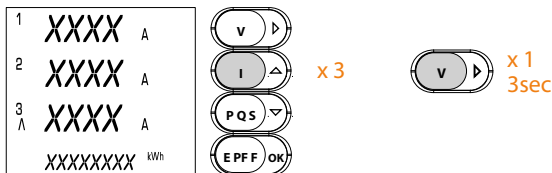

Picco corrente media di fase - Energia attiva  
 Max. average phase current - Active energy  
 Val. Maxi. courant moyen de phase - Energie active  
 Corriente máxima media de fase - Energía activa  
 Corrente máxima média de fase - Energia ativa

Reset  
 Reset to zero  
 Remise à zéro  
 Volver a cero  
 Voltar a zero

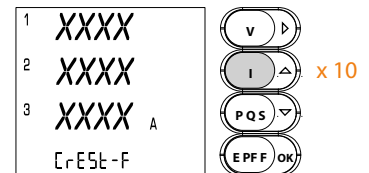

Fattore di cresta correnti di fase  
 Phase currents peak factor  
 Facteur de crête courants de phase  
 Factor de cresta Tensión de fase  
 Fator de pico Tensão de fase

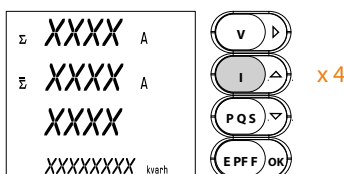

Corrente di neutro - Somma correnti - Energia reattiva  
 Neutral current - Current sum - Reactive energy  
 Courant du neutre - Somme des courants - Energie réactive  
 Corriente de neutro - Suma de las corrientes - Energía reactiva  
 Corrente de neutro - Soma das correntes - Energia reativa

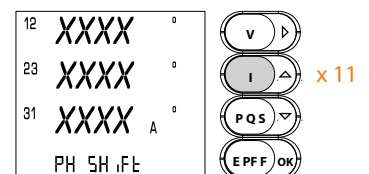

Angolo di sfasamento Correnti  
 Phase angle between Currents  
 Angle de déphasage entre les Courants  
 Ángulo de fase entre Corrientes  
 Ângulo de fase entre as Correntes

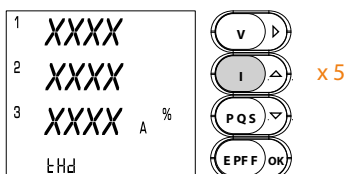

THD corrente di fase - Energia attiva  
 Phase currents THD - Active energy  
 THD des courants de phase - Energie active  
 THD de las corrientes de fase - Energía activa  
 THD das correntes de fase - Energia ativa

• **Utilizzo • Operation • Utilisation • Utilización • Utilização**

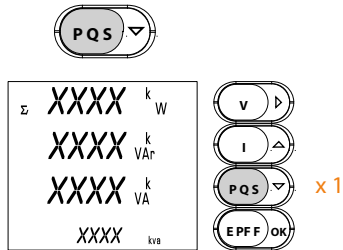

Potenza trifase attiva, reattiva, apparente e distortante  
*Active, reactive, apparent and deforming three-phase power*  
 Puissance triphasée active, réactive, apparente et déformante  
*Potencia trifásica activa, reactiva, aparente y deformante*  
 Potência trifásica ativa, reativa, aparente e de distorção

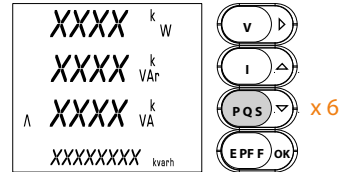

Picco potenza media attiva, reattiva e apparente  
 - Energia reattiva  
*Max. active, reactive and apparent average power*  
 - Reactive energy  
*Val. Maxi. puissance moyenne active, réactive et apparente*  
 - Energie réactive  
*Potencia máxima media activa, reactiva y aparente*  
 - Energia reactiva  
*Potência máxima media ativa, reativa e aparente*  
 - Energia reativa

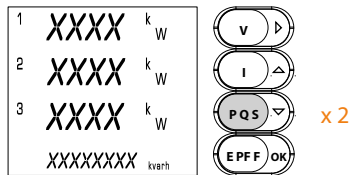

Potenza attiva di fase - Energia reattiva  
*Phase active power - Reactive energy*  
 Puissance active de phase - Energie réactive  
*Potencia activa de fase - Energía reactiva*  
 Potência ativa de fase - Energia reativa

Reset  
 Reset to zero  
 Remise à zéro  
 Volver a cero  
 Voltar a zero

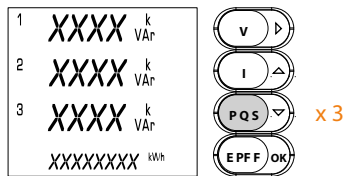

Potenza reattiva di fase - Energia attiva  
*Phase reactive power - Active energy*  
 Puissance réactive de phase - Energie active  
*Potencia reactiva de fase - Energía activa*  
 Potência reativa de fase - Energia ativa

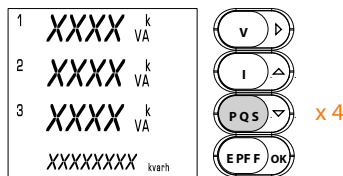

Potenza apparente di fase - Energia reattiva  
*Phase apparent power - Reactive energy*  
 Puissance apparente de phase - Energie réactive  
*Potencia aparente de fase - Energía reactiva*  
 Potência aparente de fase - Energia reativa

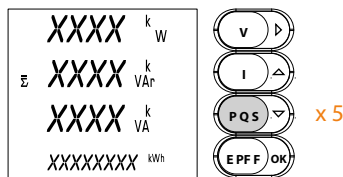

Potenza media attiva, reattiva e apparente - Energia attiva  
*Active, reactive and apparent average power - Active energy*  
 Puissance moyenne active, réactive et apparente - Energie active  
*Potencia media activa, reactiva y aparente - Energía activa*  
 Potência media ativa, reativa e aparente - Energia ativa

• Utilizzo • Operation • Utilisation • Utilización • Utilização

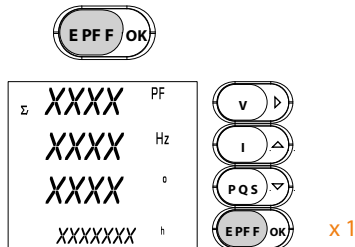

Fattore di potenza trifase - Frequenza - Sfasamento trifase - **Contaore**  
 Three-phase power factor - Frequency - Three-phase displacement - **Hour counter**  
 Facteur de puissance triphasée - Fréquence - Déphasage triphasée - **Compteur horaire**  
 Factor de potencia trifásico - Frecuencia - Desplazamiento de fase trifásico - **Contador horario**  
 Fator de potência trifásico - Frequência - Defasagem trifásico - **Contador horário**



Reset  
 Reset to zero  
 Remise à zéro  
 Volver a cero  
 Voltar a zero

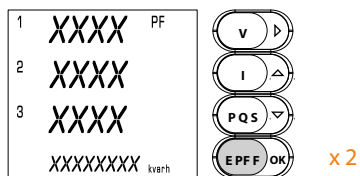

Fattore di potenza di fase - Energia reattiva  
 Phase power factor - **Reactive energy**  
 Facteur de puissance de phase - Energie active  
 Factor de potencia de fase - **Energía reactiva**  
 Fator de potência de fase - Energia reativa

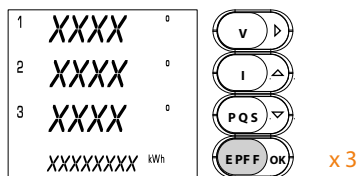

Angoli di fase - Energia attiva  
 Phase angles - **Active energy**  
 Angles de phase - Energie active  
 Ângulos de fase - **Energía activa**  
 Ângulos de fase - Energia ativa

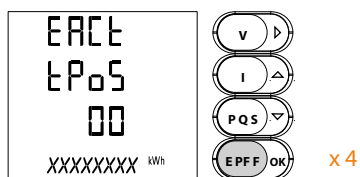

Energia attiva totale positiva - Numero azzeramenti contatore  
 Total positive active energy - **Number of counter resets**  
 Energie active totale positive - Nombre de remises à zero du compteur  
 Energía activa total positiva - Número de restablecimientos del contador  
 Energia ativa total positiva - Número de resets do contador

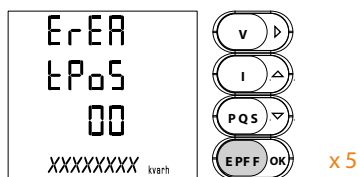

Energia reattiva totale positiva - Numero azzeramenti contatore  
 Total positive reactive energy - **Number of counter resets**  
 Energie réactive totale positive - Nombre de remises à zero du compteur  
 Energía reactiva total positiva - Número de restablecimientos del contador  
 Energia reativa total positiva - Número de resets do contador

## • Utilizzo • Operation • Utilisation • Utilización • Utilização

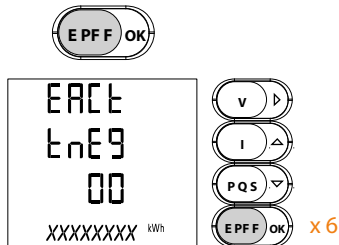

Energia attiva totale negativa - Numero azzeramenti contatore  
 Total negaive active energy - Number of counter resets  
 Energie active totale negative - Nombre de remises à zero du compteur  
 Energía activa total negativa - Número de restablecimientos del contador  
 Energia ativa total negativa - Número de resets do contador

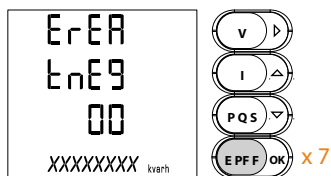

Energia reattiva totale negativa - Numero azzeramenti contatore  
 Total negaive reactive energy - Number of counter resets  
 Energie réactive totale negative - Nombre de remises à zero du compteur  
 Energía reactiva total negativa - Número de restablecimientos del contador  
 Energia reativa total negativa - Número de resets do contador

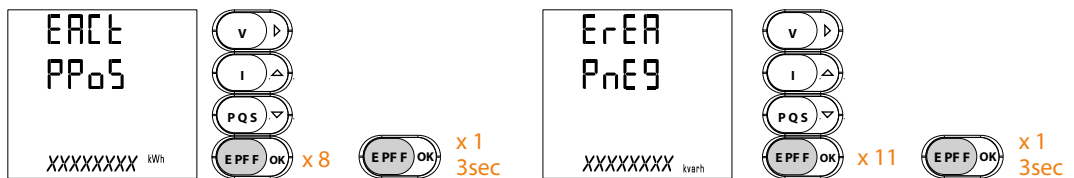

Energia attiva parziale positiva  
 Partial positive active energy  
 Energie active partiale positive  
 Energía activa parcial positiva  
 Energia ativa parcial positiva

Reset  
 Reset to zero  
 Remise à zéro  
 Volver a cero  
 Voltar a zero

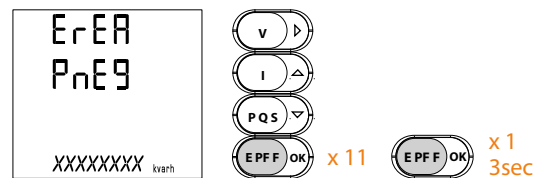

Energia reattiva parziale negativa  
 Partial negative reactive energy  
 Energie réactive partiale negative  
 Energía reactiva parcial negativa  
 Energia reativa parcial negativa

Reset  
 Reset to zero  
 Remise à zéro  
 Volver a cero  
 Voltar a zero

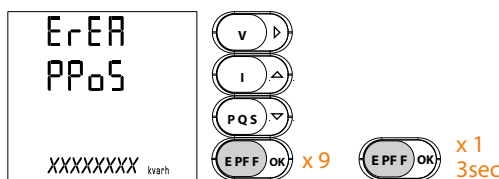

Energia reattiva parziale positiva  
 Partial positive reactive energy  
 Energie réactive partiale positive  
 Energía reactiva parcial positiva  
 Energia reativa parcial positiva

Reset  
 Reset to zero  
 Remise à zéro  
 Volver a cero  
 Voltar a zero

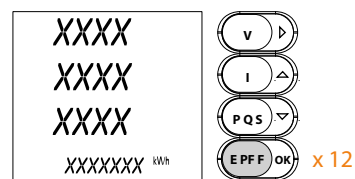

Pagina personalizzata  
 Cusotomized page  
 Page personnalisée  
 Página personalizada  
 Página personalizada

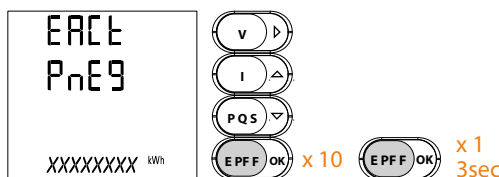

Energia attiva parziale negativa  
 Partial negative active energy  
 Energie active partiale negative  
 Energía activa parcial negativa  
 Energia ativa parcial negativa

Reset  
 Reset to zero  
 Remise à zéro  
 Volver a cero  
 Voltar a zero

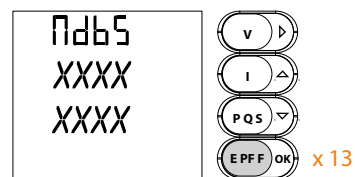

Protocollo di comunicazione - Tipo di rete - Versione firmware  
 Communication protocol - Network type - Firmware version  
 Protocole de communication - Type de réseau - Version firmware  
 Protocolo de comunicación - Tipo de red - Versión del firmware  
 Protocolo de comunicação - Tipo de rede - Versão do firmware

• Utilizzo • Operation • Utilisation • Utilización • Utilização

- Visualizzazione di Allarme attivo
- Display of an active alarm
- Affichage d'une alarme active
- Visualización de una alarma activa
- Exibição de um alarme ativo

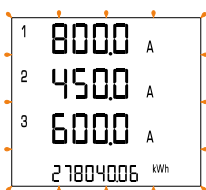

Indicazione di allarme attivo sulle altre pagine  
 Display of an active alarm on the other pages  
 Affichage d'une alarme active sur les autres pages  
 Visualización de una alarma activa en las otras páginas  
 Exibição de um alarme ativo nas outras páginas

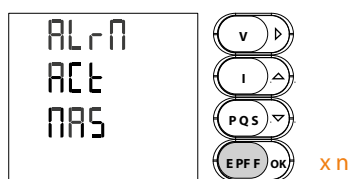

Indicazione allarme attivo, del parametro elettrico controllato (ACt) e del tipo di allarme (es.: MAS = superamento di soglia alta)  
 Display of active alarm, of the electrical parameter controlled (ACt) and of the type of alarm (ex.: MAS = exceeded high threshold)  
 Affichage d'alarme active, du paramètre électrique contrôlé (ACt) et du type d'alarme (ex.: MAS = dépassement de seuil haut)  
 Indicación de alarma activa, del parámetro eléctrico controlado (ACt) y del tipo de alarma (ej.: MAS = superó umbral alto)  
 Indicação de alarme ativo, do parâmetro eléctrico controlado (ACt) e do tipo de alarme (ex.: MAS = limite alto excedido)

## • Utilizzo • Operation • Utilisation • Utilización • Utilização

- Conteggio energia su 4 Tariffe
- Energy count on 4 Tariffs
- Comptage de l'énergie sur 4 Tarifs
- Recuento de energía con 4 Tarifas
- Contagem de energia com 4 Tarifas

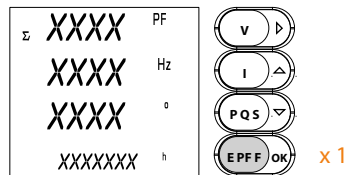

Fattore di potenza trifase - Frequenza - Sfasamento trifase - **Contaore**  
 Three-phase power factor - Frequency - Three-phase displacement - **Hour counter**  
 Facteur de puissance triphasée - Fréquence - Déphasage triphasée - **Compteur horaire**  
 Factor de potencia trifásico - Frecuencia - Desplazamiento de fase trifásico - **Contador horario**  
 Fator de potência trifásico - Frequência - Defasagem trifásico - **Contador horário**



Reset  
 Reset to zero  
 Remise à zéro  
 Volver a cero  
 Voltar a zero

...

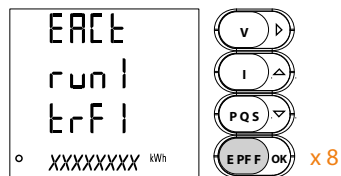

Energia attiva positiva Tariffa 1 - Tariffa in corso  
 Positive active energy Tariff 1 - Current tariff  
 Energie active positive Tarif 1 - Tarif en cours  
 Energía activa positiva Tarifa 1 - Tarifa actual  
 Energia ativa positiva Tarifa 1 - Tarifa atual

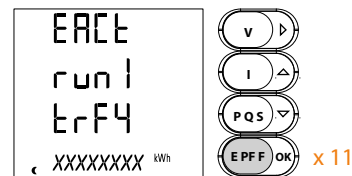

Energia attiva positiva Tariffa 4 - Tariffa in corso  
 Positive active energy Tariff 4 - Current tariff  
 Energie active positive Tarif 4 - Tarif en cours  
 Energía activa positiva Tarifa 4 - Tarifa actual  
 Energia ativa positiva Tarifa 4 - Tarifa atual

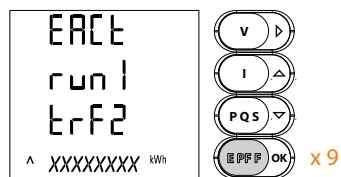

Energia attiva positiva Tariffa 2 - Tariffa in corso  
 Positive active energy Tariff 2 - Current tariff  
 Energie active positive Tarif 2 - Tarif en cours  
 Energía activa positiva Tarifa 2 - Tarifa actual  
 Energia ativa positiva Tarifa 2 - Tarifa atual

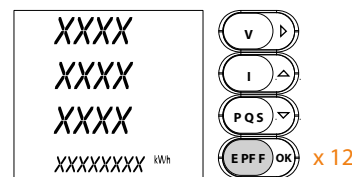

Pagina personalizzata  
 Cusotomized page  
 Page personnalisée  
 Página personalizada  
 Página personalizada

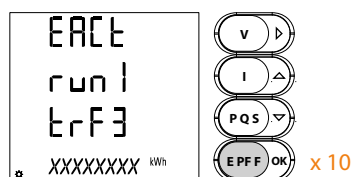

Energia attiva positiva Tariffa 3 - Tariffa in corso  
 Positive active energy Tariff 3 - Current tariff  
 Energie active positive Tarif 3 - Tarif en cours  
 Energía activa positiva Tarifa 3 - Tarifa actual  
 Energia ativa positiva Tarifa 3 - Tarifa atual

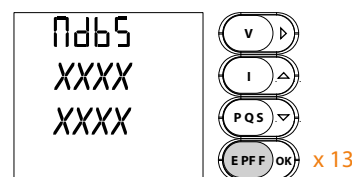

Protocollo di comunicazione - Tipo di rete - Versione firmware  
 Communication protocol - Network type - Firmware version  
 Protocole de communication - Type de réseau - Version firmware  
 Protocolo de comunicación - Tipo de red - Versión del firmware  
 Protocolo de comunicação - Tipo de rede - Versão do firmware

• **Utilizzo • Operation • Utilisation • Utilización • Utilização**

- **Conteggio impulsi**
- **Pulse count**
- **Comptage impulsions**
- **Contador de pulsos**
- **Contagem de pulsos**

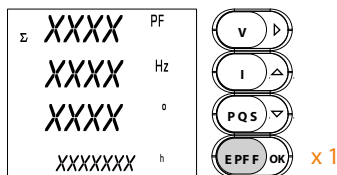

Fattore di potenza trifase - Frequenza - Sfasamento trifase - **Contaore**  
 Three-phase power factor - Frequency - Three-phase displacement - **Hour counter**  
 Facteur de puissance triphasée - Fréquence - Déphasage triphasée - **Compteur horaire**  
 Factor de potencia trifásico - Frecuencia - Desplazamiento de fase trifásico - **Contador horario**  
 Fator de potência trifásico - Frequência - Defasagem trifásico - **Contador horário**



Reset  
 Reset to zero  
 Remise à zéro  
 Volver a cero  
 Voltar a zero

...

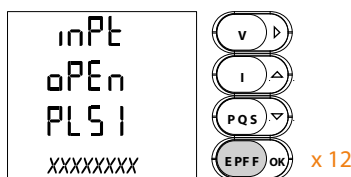

Stato ingresso 1 (Aperto/Chiuso) - **Conteggio impulsi ingresso 1**  
 State of input 1 (Opened/Closed) - **Input 1 pulse count**  
 État entrée 1 (Ouverte/Fermée) - **Comptage impulsions entrée 1**  
 Estado de la entrada 1 (Abierto/Cerrado) - **Contador de pulsos entrada 1**  
 Estado de entrada 1 (Aberto/Fechado) - **Contagem de pulsos entrada 1**



Reset  
 Reset to zero  
 Remise à zéro  
 Volver a cero  
 Voltar a zero

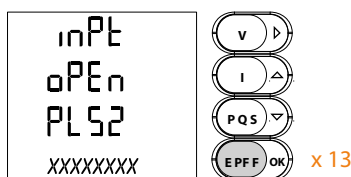

Stato ingresso 2 (Aperto/Chiuso) - **Conteggio impulsi ingresso 2**  
 State of input 2 (Opened/Closed) - **Input 2 pulse count**  
 État entrée 2 (Ouverte/Fermée) - **Comptage impulsions entrée 2**  
 Estado de la entrada 2 (Abierto/Cerrado) - **Contador de pulsos entrada 2**  
 Estado de entrada 2 (Aberto/Fechado) - **Contagem de pulsos entrada 2**



Reset  
 Reset to zero  
 Remise à zéro  
 Volver a cero  
 Voltar a zero

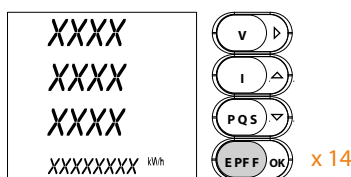

Pagina personalizzata  
 Customized page  
 Page personnalisée  
 Página personalizada  
 Página personalizada

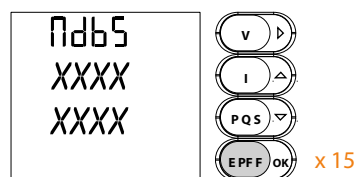

Protocollo di comunicazione - Tipo di rete - Versione firmware  
 Communication protocol - Network type - Firmware version  
 Protocole de communication - Type de réseau - Version firmware  
 Protocolo de comunicación - Tipo de red - Versión del firmware  
 Protocolo de comunicação - Tipo de rede - Versão do firmware

## • Comunicazione

La centrale di misura **F4N200** comunica utilizzando il protocollo MODBUS® che implica un dialogo secondo una logica master/slave.

Tipologia di indirizzamento:

- punto-punto (il master comunica con un solo dispositivo slave alla volta).

La comunicazione avviene con modalità RTU (Remote Terminal Unit).

### Sintassi di comunicazione

La sintassi standard di comunicazione è composta da:



Conformemente al protocollo MODBUS, affinché un messaggio sia considerato valido dal **F4N200**, il tempo massimo di attesa tra due parti del messaggio stesso deve essere inferiore a 3,5 volte il cosiddetto "tempo di intercarattere" (carattere=8 bit di dati).

I codici delle funzioni utilizzate sono i seguenti:

- 3: per la lettura simultanea di più registri o word
- 10: per la scrittura simultanea di più registri o word

**Nota:**

1 word  $\Leftrightarrow$  2 bytes  $\Leftrightarrow$  16 bits  
2 word  $\Leftrightarrow$  4 bytes  $\Leftrightarrow$  32 bits

**Nota:**

Il tempo di risposta (time out domanda/risposta) è inferiore a 200 ms

### Tabelle di comunicazione

> Le tabelle di comunicazione MODBUS sono disponibili sul sito [www.download.bticino.it](http://www.download.bticino.it), inserendo il codice "**F4N200**" nel campo di ricerca.

## • Communication

The MODBUS® used by the **F4N200** product involves a dialogue using a master-slave hierarchical structure.

Addressing type:

- the master communicates with a slave and waits for its reply.

The mode of communication is the RTU (Remote Terminal Unit) using hexadecimal characters of at least 8 bits.

### The standard communications frame

The standard communications frame consists of:



According to the MODBUS® protocol, transmission time must be less than 3 silences, i.e. the emission time of 3 characters so that the message is processed by the **F4N200** product.

To use this information correctly, it is indispensable that the functions be used in accordance with the codes:

- 3: to read n words
- 10: to write n words

**Nota:**

1 word  $\Leftrightarrow$  2 octets  $\Leftrightarrow$  16 bits  
2 words  $\Leftrightarrow$  4 octets  $\Leftrightarrow$  32 bits

**Nota:**

The response time (time out question/answer) is 200 ms maximum.

### Communication table

> The communication tables are available at [www.download.bticino.it](http://www.download.bticino.it), typing "**F4N200**" in the search field



## • Communication

Le produit **F4N200** communique à partir d'un protocole MODBUS® qui implique un dialogue selon une structure maître/esclave.

Type d'adressage:

- le maître dialogue avec un esclave (le produit **F4N200**) et attend sa réponse

Le mode de communication est le mode RTU (Remote Terminal Unit) avec des caractères hexadécimaux composés au minimum de 8 bits.

### Trame de communication standard

Elle est composée de :



Conformément au protocole MODBUS®, le temps intercaractère doit être  $\leq$  à 3 silences.

C'est-à-dire au temps d'émission de 3 caractères pour que le message soit traité par le produit **F4N200**.

Pour exploiter correctement les informations, il est indispensable d'utiliser les fonctions suivant les codes :

**3:** pour la lecture de n mots

**10:** pour l'écriture de n mots

#### Nota:

1 mot  $\Leftrightarrow$  2 octets  $\Leftrightarrow$  16 bits

2 mots  $\Leftrightarrow$  4 octets  $\Leftrightarrow$  32 bits

#### Remarque:

Le temps de réponse (time out question/ réponse) est de 200 ms maximum.

### Table de communication

> Les tables de communication sont disponibles sur le site Web [www.download.bticino.it](http://www.download.bticino.it), en tapant "**F4N200**" dans le champ de recherche.

## • Comunicación

El producto **F4N200** comunica a partir de un protocolo MODBUS® que implica un diálogo según una estructura maestra/esclava.

Tipo de direccionamiento:

- el diálogo maestro con un esclavo (producto **F4N200**) y espera de respuesta

El modo de comunicación es el modo RTU (Remote Terminal Unit) con caracteres hexadecimales compuestos de 8 bits como mínimo.

### La trama de comunicación estándar

Está compuesta de:



Conforme al protocolo MODBUS®, el tiempo intercarácter deberá ser inferior a 3 silencios, es decir al tiempo de emisión de tres caracteres para que el mensaje se trate por el producto **F4N200**.

Para explotar correctamente las informaciones, es indispensable utilizar las funciones siguiendo los códigos.

**3:** para la lectura de n palabras

**10:** para la escritura de n palabras

#### Nota:

1 palabra  $\Leftrightarrow$  2 octets  $\Leftrightarrow$  16 bits

2 palabras  $\Leftrightarrow$  4 octets  $\Leftrightarrow$  32 bits

#### Nota:

El tiempo de respuesta (out cuestión/ respuesta) es de 200 ms máximos.

### Tabla de comunicación

> Las tablas de comunicación están disponibles en el sitio web [www.download.bticino.it](http://www.download.bticino.it), escribiendo "**F4N200**" en el campo de búsqueda

## • Comunicação

O produto **F4N200** comunica a partir de um protocolo MODBUS® que implica um diálogo mediante uma estrutura mestre/escravo.

Tipo de endereçamento:

- o mestre diálogo com um escravo (produto **F4N200**) e aguarda a sua resposta.

O modo de comunicação é o modo RTU (Remote terminal Unit) com caracteres hexadecimais constituído, no mínimo, de 8 bits.

### A trama de comunicação padrão

é constituída por:

Endereço do escravo	Código da função	Endereço	Dados	CRC 16
---------------------	------------------	----------	-------	--------

Em conformidade com o protocolo MODBUS®, o tempo inter-caracter deve ser inferior a 3 silêncios, isto é ao tempo de emissão de três caracteres para que a mensagem seja tratada pelo produto **F4N200**.

Para explorar correctamente as informações, é indispensável utilizar as funções segundo os códigos:

**3:** para a leitura de n palavras

**10:** para a redacção de n palavras

#### **Nota:**

1 palavra  $\Leftrightarrow$  2 octets  $\Leftrightarrow$  16 bits

2 palavras  $\Leftrightarrow$  4 octets  $\Leftrightarrow$  32 bits

#### **Observação:**

O tempo de resposta (time out pergunta/resposta) é de 200 ms máximas.

### Tabela de comunicação

> As tabelas de comunicação encontram-se disponíveis no [www.download.bticino.it](http://www.download.bticino.it), digitando "**F4N200**" no campo de busca

## • Funzione di prova dei collegamenti • Fonction de test du raccordement

Al momento del test, la centrale di misura **F4N200** deve avere corrente e tensione su ciascuna fase ed il neutro, se presente, deve essere collegato al terminale corrispondente "N".

La funzione di "Prova dei Collegamenti" è attivabile per le connessioni 3-2E, 3-3E e 3N-3E.

Inoltre, la funzione test richiede:

- un sistema Trifase a 120° elettrici.
- un valore del fattore di potenza dell'impianto  $PF > 0,5$  per 3N-3E e 3-3E o  $PF > 0,71$  per 3-2E.

Se il PF dell'impianto non è compreso in questi intervalli, la funzione non può essere utilizzata.

- l'assenza di incroci tra circuiti secondari di diversi TA (es. TA fase 1 -> morsetti S1 e S2 di I1 e così via).

Codici di accesso alle funzioni:

- 33333 - Avvio della procedura di prova dei collegamenti
- 44444 - Visualizzazione della configurazione attuale
- 55555 - Ripristino della configurazione di fabbrica

Per decidere se sia necessario utilizzare la funzione di prova dei collegamenti è sufficiente controllare i segni delle potenze attive di fase che, normalmente, sono positive. Viceversa avviare la procedura di test.

### • Connection test function

*During the test, the **F4N200** product must have current and voltage for each of the phases and the neutral, if present, must be connected to the corresponding terminal "N".*

*Connection test function is activatable for connections 3-2E, 3-3E and 3N-3E.*

*In addition to this, the function requires:*

- a 120 electrical degrees three-phase system
- a value of the power factor  $PF > 0,5$  for 3N-3E and 3-3E or  $PF > 0,71$  for 3-2E.

*If the PF of the installation is not within this range, this function cannot be used.*

- the absence of crosses between secondary circuits of different CTs (ex. CT of phase 1 -> terminals S1 and S2 of I1, and so on).

Access codes:

- 33333 - Starting the connections test procedure
- 44444 - Display of current configuration
- 55555 - Restoring of the factory configuration

*To decide whether it is necessary to use connection test function is sufficient to check the signs of the phase active powers which, normally, are positive. Vice versa start the test procedure.*

Lors du test, le produit **F4N200** doit avoir du courant et de la tension sur chacune des phases et le neutre, si est présente, doit être reliée à la borne correspondant "N".

La fonction est activable pour les connexions 3-2E, 3-3E et 3N-3E.

De plus, cette fonction nécessite:

- un système triphasé de 120° électriques.
- un facteur de puissance de l'installation  $PF > 0,5$  pour les 3N-3E et 3-3E ou  $PF > 0,71$  pour 3-2E. Si le PF n'est pas compris dans cette zone, cette fonction ne peut pas être utilisée.

- L'absence de croisements entre les différents circuits secondaires des TI (ex. TI phase 1 -> bornes S1 et S2 de I1 et ainsi de suite).

Codes d'accès aux fonctions:

- 33333 - Démarrage de la procédure d'essai des connexions
- 44444 - Affichage de la configuration actuelle
- 55555 - Restauration de la configuration d'usine

Pour décider si il est nécessaire d'utiliser la fonction de test des raccordements est suffisante vérifier les signes des puissances actives de phase active qui, normalement, sont positifs. Si non, lancer la procédure.

### • Función de prueba de las conexiones

*Durante la prueba, el producto **F4N200** debe recibir corriente y tensión en cada una de las fases y el neutro, si está presente, debe estar conectado a la terminal correspondiente "N".*

*La función de prueba es activable para las conexiones 3-2E, 3-3E y 3N-3E.*

*Además de esto, la función requiere:*

- un sistema trifásico a 120 grados eléctricos
- un valor del factor de potencia  $PF > 0,5$  para 3N-3E y 3-3E o  $PF > 0,71$  para 3-2E.

*Si el FP de la instalación no está en este intervalo, no se podrá utilizar la función.*

- la ausencia de cruces entre diferentes circuitos secundarios de los TC (ej. TC de la fase 1 -> terminales S1 y S2 de I1 y así sucesivamente).

Códigos de acceso:

- 33333 - Inicio del procedimiento de prueba de las conexiones
- 44444 - Visualización de la configuración actual
- 55555 - Restauración de la configuración de fábrica

*Para decidir si es necesario el uso de la función de prueba es suficiente verificar los signos de las potencias activas de fase que, normalmente, son positivas. Vice versa iniciar el procedimiento de prueba.*

## • Função de teste das conexões

Durante o teste, o produto **F4N200** deve ter corrente e tensão em cada uma das fases e o neutro, quando presente, deve ser ligado ao terminal correspondente "N". A função "Auto-diagnóstico" pode ser activada para as conexões 3-2E, 3-3E e 3N-3E.

Além disso, a função requer:

- um sistema de três fases de 120 graus eléctricos
- um valor do fator de potência  $PF > 0,5$  para 3N-3E e 3-3E ou  $PF > 0,71$  para 3-2E.

Se o PF da instalação não estiver dentro deste intervalo, esta função não poderá ser utilizada.

- a ausência de cruzamentos entre circuitos secundários de diferentes CT (ex. CT da fase 1 -> terminais S1 e S2 de I1, e assim por diante).

Códigos de acesso:

33333 - Início do procedimento de teste das conexões

44444 - Visualização da configuração atual

55555 - Restauração da configuração de fábrica

Para decidir se o uso da função de teste é necessário, é suficiente verificar os sinais de potências ativas de fase que normalmente são positivas. Vice-versa iniciar o procedimento de teste.

• **Funzione di prova dei collegamenti • Connection test function**  
 • **Fonction de test du raccordement • Función de prueba de las conexiones**  
 • **Função de teste das conexões**

• **Prima di iniziare la procedura:**

- Misurare le correnti di fase sul lato primario dei TA con una pinza amperometrica ed annotare i valori (nell'esempio i valori misurati sono: I1 = 0,850 A, I2 = 1,700 A, I3 = 1,750 A).
- Verificare sul display che i valori di corrente misurati corrispondano con quelli visualizzati.

• **Before starting the procedure:**

- Measure the phase currents on the primary side of the CT with a current clamp, and annotate the values (in the example the measured values are: I1 = 0,850 A, I2 = 1,700 A, I3 = 1,750 A).
- Verify on the display that the measured current values correspond with those displayed.

• **Avant de commencer la procédure:**

- Mesurer les courants de phase sur le côté primaire du TI avec une pince ampèremétrique et annoter les valeurs (dans l'exemple les valeurs mesurées sont les suivantes: I1 = 0,850 A, I2 = 1,700 A, I3 = 1,750 A).
- Vérifier sur l'écran que les valeurs de courant mesurées correspondent à ceux affichées.

• **Antes de iniciar el procedimiento:**

- Medir las corrientes de fase en el lado primario de los TC con una pinza de corriente, y anotar los valores (en el ejemplo de los valores medidos son: I1 = 0,850 A, I2 = 1,700 A, I3 = 1,750 A).
- Verificar en la pantalla que los valores corriente medidos corresponden con los que se muestran.

• **Antes de iniciar o procedimento:**

- Medir as correntes de fase no lado primário dos TC com uma pinça de corrente, e anotar os valores (no exemplo, os valores medidos são: I1 = 0,850 A, I2 = 1,700 A, I3 = 1,750 A).
- Verificar no visor que os valores de corrente medidos correspondem aos exibidos.

- Esempio di errore di inserzione per una connessione di tipo 3N3E
- Example of insertion error for a connection type 3N3E
- Exemple d'erreur d'insertion pour une connexion de type 3N3E
- Ejemplo de error de inserción para una conexión de tipo 3N3E
- Exemplo de erro de inserção para uma conexão do tipo 3N3E

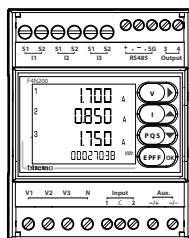
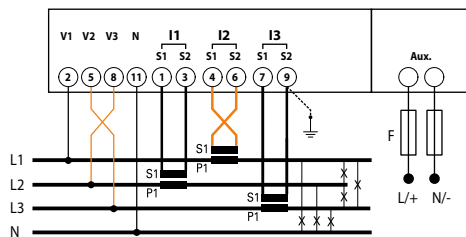

- Correnti I1 ed I2 sono invertite
- Currents I1 and I2 are reversed
- Les courants I1 et I2 sont inversés
- Las corrientes I1 y I2 están invertidas
- As correntes I1 e I2 são invertidos

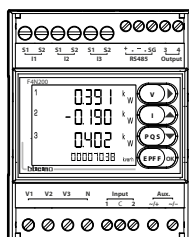

- Potenza attiva sulla fase 2 negativa
- Active power on phase 2 is negative
- Puissance active sur la phase 2 négatif
- Potencia activa en la fase 2 negativa
- Potência ativa na fase 2 negativa

- **Funzione di prova dei collegamenti • Connection test function**
- **Fonction de test du raccordement • Función de prueba de las conexiones**
- **Função de teste das conexões**

- **Codice per lanciare la funzione di prova: PASS = 3333**
- **Code to run the test function: PASS = 3333**
- **Code pour exécuter la fonction de test: PASS = 3333**
- **Código para ejecutar la función de prueba: PASS = 3333**
- **Código para executar a função de teste: PASS = 3333**

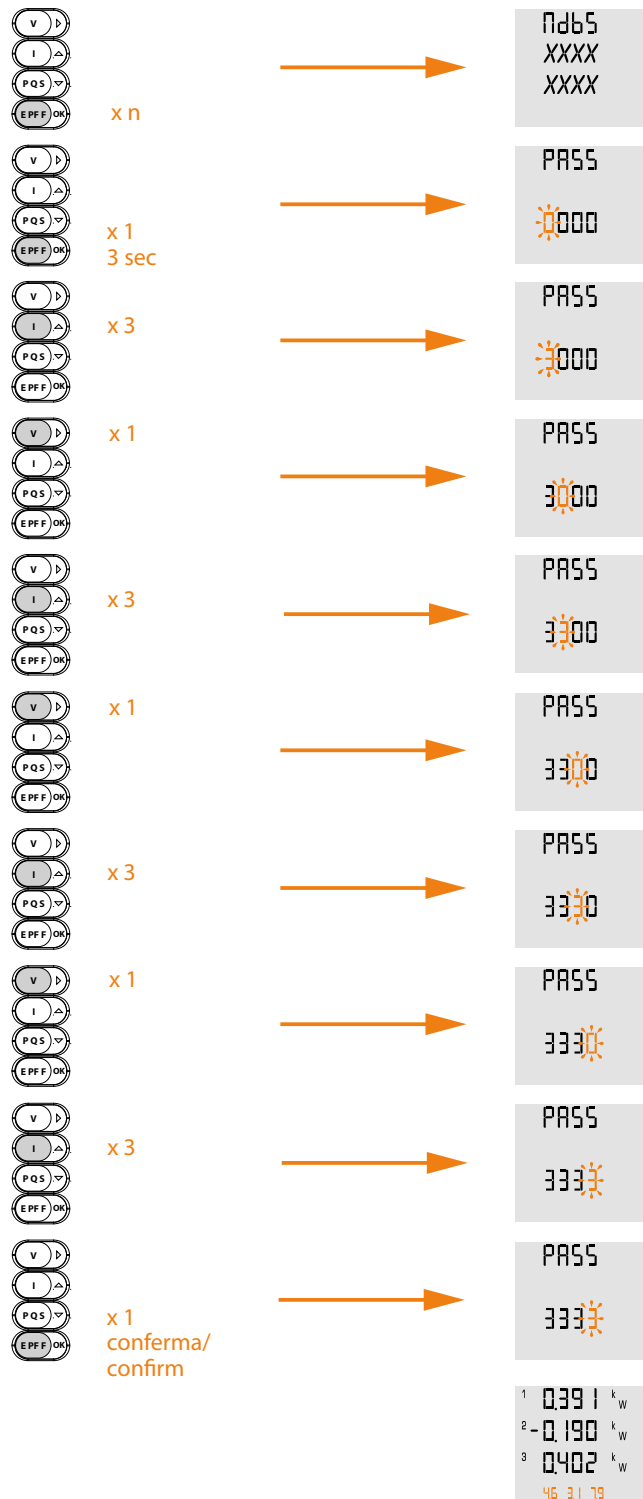

- **Funzione di prova dei collegamenti • Connection test function**
- **Fonction de test du raccordement • Función de prueba de las conexiones**
- **Função de teste das conexões**

- **Completamento della procedura**
- **Completion of procedure**
- **Achèvement de la procédure**
- **Finalización del procedimiento**
- **Conclusão do processo**

- Spostamento delle correnti nelle posizioni corrette
- *Shifting currents in the correct locations*
- Déplacement des courants dans les positions correctes
- *Desplazamiento de las corrientes en las posiciones correctas*
- Deslocamento das correntes nas posições corretas

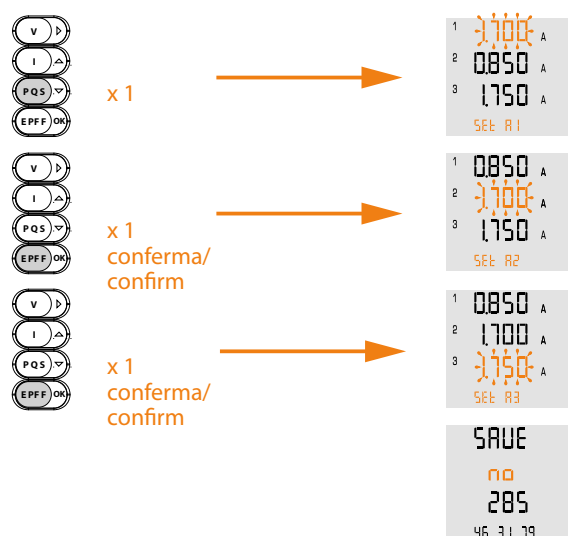

- Per ottenere delle misure corrette, il dispositivo ha eseguito le seguenti scelte :

1. La tensione al morsetto V1 è stata collegata alla corrente ai morsetti S1-S2 di I2
2. La tensione al morsetto V3 è stata collegata alla corrente ai morsetti S1-S2 di I1 e la corrente stessa è invertita di 180°
3. La tensione al morsetto V2 è stata collegata alla corrente ai morsetti S1-S2 di I3

Se l'utilizzatore ha scelto "SAVE no" dovrà procedere nel modo seguente:

1. Scambiare i cavi ai terminali S1-S2 di I1 ed S2-S1 di I2 invertendo quest'ultimi
2. Scambiare i cavi ai terminali V3 e V2
3. Inserire la configurazione di fabbrica (password 5555)
4. Per sicurezza rilanciare l'autodiagnostica

- *In order to obtain correct measurements, the device has performed the following choices:*

1. *Voltage at terminal V1 is connected to the current terminals S1 and S2 of I2*
2. *Voltage at terminal V3 is connected to the current terminals S1 and S2 of I1 and the same current is reversed of 180°*
3. *Voltage at terminal V2 is connected to the current terminals S1 and S2 of I3*

*If the user has chosen "SAVE no" must proceed as follows:*

1. *Swap the wires to the terminals S1-S2 of I2 and S2-S1 of I1 reversing these latter*
2. *Swap the cables to the terminals V3 and V2*
3. *Insert the factory configuration (password 5555)*
4. *For safety relaunch the test procedure*

- *Afin d'obtenir des mesures correctes, le dispositif a effectué les choix suivants:*

1. La tension à la borne V1 est connectée aux bornes de courant S1 et S2 de I2
2. La tension sur la borne V3 est reliée aux bornes de courant S2-S1 de I1, et le même courant est inversé de 180°
3. La tension à la borne V2 est connectée aux bornes de courant S1-S2 de I3

Si l'utilisateur a choisi "SAVE no", il doit faire ce qui suit:

1. Échangez les fils aux bornes S1-S2 de I2 et S2-S1 de I1 en inversant ces derniers
2. Échangez les câbles aux bornes V3 et V2
3. Insérez la configuration d'usine (mot de passe 5555)
4. Pour la sécurité relancer la procédure de test

- *Con el fin de obtener mediciones correctas, el dispositivo hrealizado las siguientes opciones:*

1. *La tensión en el terminal V1 está conectado a los terminales de corriente S1-S2 de I2*
2. *La tensión en el terminal V3 está conectado a los terminales de corriente S2-S1 de I1 y la misma corriente se invierte 180°*
3. *La tensión en el terminal V2 está conectado a los terminales de corriente S1-S2 de I3*

*Si el usuario ha seleccionado "SAVE no", debe proceder de la siguiente manera:*

1. *Intercambiar los cables a los terminales S1-S2 de I2 y S2-S1 de I1, invirtiendo estos últimos*
2. *Intercambiar los cables a los terminales V3 y V2*
3. *Introduzca la configuración de fábrica (contraseña 5555)*
4. *Por razones de seguridad relanzar el procedimiento de prueba*

- *A fim de obter medições corretas, o dispositivo executou as seguintes opções:*

1. A tensão no terminal V1 está ligado aos terminais actuais S1-S2 de I2
  2. A tensão no terminal V3 está ligada aos terminais actuais S2-S1 de I1 e a mesma corrente é invertida 180°
  3. A tensão no terminal V2 é ligada aos terminais actuais S1-S2 de I3
- Se o usuário tiver escolhido "SAVE no", proceda da seguinte forma:
1. Trocar os fios ao terminais S1-S2 de I2 e S2-S1 de I1, investing este último
  2. Trocar os fios ao terminais V3 e V2
  3. Insira a configuração de fábrica (senha 5555)
  4. Por razões de segurança relançar o procedimento de teste

- **Funzione di prova dei collegamenti • Connection test function**
- **Fonction de test du raccordement • Función de prueba de las conexiones**
- **Função de teste das conexões**

- **Completamento della procedura**
- **Completion of procedure**
- **Achèvement de la procédure**
- **Finalización del procedimiento**
- **Conclusão do processo**

- Salvataggio della configurazione proposta
- Saving the proposed configuration
- Sauvegarde de la configuration proposée
- Guardar la configuración propuesta
- Salvando a configuração proposta

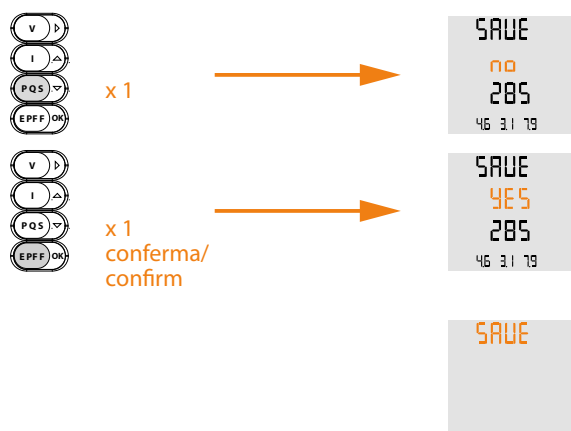

- **Test non riuscito**
- **Test failed**
- **Test échoué**
- **Fallo en la prueba**
- **Teste falhado**

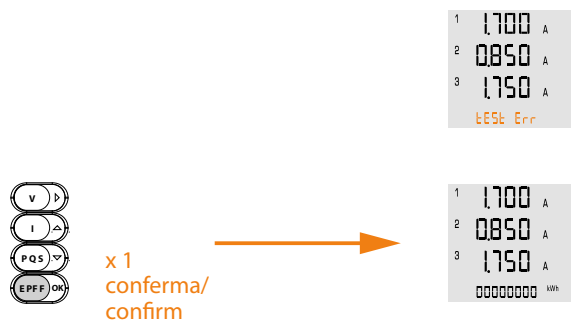

- **Nota:**
  - La procedura termina con errori se non ci sono le condizioni elettriche imposte. Cercare manualmente l'errore di cablaggio
- **Note:**
  - The procedure ends with errors if there aren't the imposed electrical conditions. Search manually wiring errors
- **Note:**
  - La procédure termine avec des erreurs si il n'y a pas les conditions électriques imposées. Rechercher manuellement les erreurs de câblage
- **Note:**
  - El procedimiento termina con errores si no hay las condiciones eléctricas impuestas. Buscar manualmente los errores de cableado
- **Nota:**
  - O processo termina com erros se não houver as condições elétricos impostas. Procurar manualmente os erros de cablagem



## • Assistenza

- **Apparecchio spento**  
Verificare l'alimentazione ausiliaria.
- **Retroilluminazione spenta**  
Verificare la configurazione della retroilluminazione. (p.16)
- **Tensioni = 0**  
Verificare il collegamento.
- **Correnti = 0 o errate**  
Verificare il collegamento.  
Verificare la configurazione dei TA.
- **Potenze e fattore di potenza ed energie errati**  
Lanciare la funzione di prova del collegamento. (p.43)
- **Fasi mancanti sullo schermo**  
Verificare la configurazione della rete. (p.16)

## • Assistance

- **Device switched off**  
Check auxiliary supply.
- **Backlight switched off**  
Check backlight configuration in set up menu. (p.16)
- **Voltage = 0**  
Verify the connections.
- **Current = 0 or incorrect**  
Verify the connections.  
Verify the configuration of CT's in set up.
- **Powers and power-factor and energies false**  
Use the test connection function. (p.43)
- **Phases missing on display**  
Check the network configuration (in set up menu). (p.16)

## • Assistance

- **Appareil éteint**  
Vérifiez l'alimentation auxiliaire.
- **Rétroéclairage éteint**  
Vérifiez la configuration du rétroéclairage. (p.16)
- **Tensions = 0**  
Vérifiez le raccordement.
- **Courants = 0 ou erronés**  
Vérifiez le raccordement.  
Vérifiez la configuration du TC.
- **Puissances et facteurs de puissance et énergies erronés**  
Lancez la fonction de test du raccordement. (p.43)
- **Phases manquantes sur l'afficheur**  
Vérifiez la configuration du réseau. (p.16)

## • Asistencia

- **Aparato apagado**  
Verificar la alimentación auxiliar.
- **Retroiluminación apagada**  
Verificar la configuración del display retroiluminado. (p.16)
- **Tensiones = 0**  
Verificar las conexiones.
- **Intensidades = 0 o erróneas**  
Verificar las conexiones.  
Verificar la configuración del TC.
- **Potencias, factor de potencia y energías erróneas**  
Ejecutar la función test de conexión. (p.43)
- **Ausencia de fases en el display**  
Verificar la configuración de la red. (p.16)

## • Assistência

- **Aparelho apagado**  
Verificar a alimentação auxiliar.
- **Retroiluminação apagada**  
Verificar tem configuração do retroiluminação. (p.16)
- **Tensões = 0**  
Verificar a conexão.
- **Correntes = 0 o errados**  
Verificar a conexão.  
Verificar a configuração do TC.
- **Potências, factor de potência e energias errados**  
Lançar a função de teste da conexão. (p.43)
- **Fases em falta sobre display**  
Verificar a configuração da rede. (p.16)

## • Caratteristiche tecniche

Involucro	
Dimensioni	Larghezza: 4 moduli DIN (71,2 mm) Altezza x Profondità: 90 x 65 mm
Collegamenti	4 mm <sup>2</sup> per i morsetti di collegamento dei TA e 2,5 mm <sup>2</sup> per gli altri morsetti.
Grado di protezione:	Frontale IP54, Morsetti IP20
Peso:	250 g
Display	
Tipo:	LCD retroilluminato
Misura	
Rete trifase (3 o 4 fili), bifase (2 fili) e monofase	
Tensione (TRMS)	
Misura diretta	Fase/fase: da 80 ÷ 500 V AC Fase/neutro: da 50 ÷ 290 V AC
Misura attraverso un TV:	• Primario: fino a 1200 V
Visualizzazione e risoluzione	0 ÷ 1200 V
Periodo di attualizzazione	0,2 s
Corrente (TRMS)	
Ingresso da TA con:	• Primario: fino a 9 999 A • Secondario: 1 o 5 A
Corrente minima di misura	5 mA
Consumo delle entrate	≤ 1 VA
Visualizzazione	0,005 A ÷ 10 kA (x/1 A) o 0,005 A ÷ 50 kA (x/5 A)
Sovraccarico permanente	1,2 I <sub>n</sub>
Sovraccarico transitorio	20 I <sub>n</sub> per 0,5 s
Frequenza di aggiornamento	0,2 s
Rapporto massimo CT x VT	99.990
Potenze	
Totale	0 ÷ 9999 kW / kvar / kVA 0 ÷ 9999 MW / Mvar / MVA
Periodo di attualizzazione	0,2 s
Frequenza	
Periodo di attualizzazione	45,0 ÷ 65,0 Hz
Periodo di attualizzazione	0,2 s
Ingressi digitali	
Tensione:	Max. 27 VDC
Corrente:	Max. 50 mA
Frequenza impulsi in ingresso:	max. 15 Hz
Uscita relè	
Tipo	Optorelè con contatto SPST-NO libero da potenziale
Tensione	Max. 27 VAC/DC
Corrente	Max. 50 mA
Condizioni di utilizzo	
Temperatura di funzionamento	(-5 °C) ÷ (55 °C) [23 °F ÷ 131 °F]
Temperatura di immagazzinamento	(-25 °C) ÷ (70 °C) [-13 °F ÷ 158 °F]
Umidità relativa massima	Adatto all'utilizzo in climi tropicali

## • Caratteristiche tecniche

Marcatura CE	
Le centrali di misura <b>F4N200</b> sono conformi:	
<ul style="list-style-type: none"> <li>• alle disposizioni della Direttiva Europea sulla compatibilità elettromagnetica (EMC) n° 2004/108/EC</li> <li>• alla Direttiva bassa tensione n° 73/23 CEE del 19 febbraio 1973 modificata dalla direttiva n° 93/68/CEE del 22 luglio 1993, modificata dalla Direttiva n° 2006/95/CE</li> </ul>	
Compatibilità elettromagnetica	
Immunità alle scariche elettrostatiche	IEC 61000-4-2 - Level III
Immunità ai campi irradiati	IEC 61326-1 - Level III
Immunità ai transitori elettrici veloci/bursts	IEC 61000-4-4 - Level IV
Immunità agli impulsi ad alta energia	IEC 61000-4-5 - Level IV
Immunità ai disturbi condotti	IEC 61326-1 - Level III
Emissioni condotte e irradiate	IEC/EN 61326-1, Classe B
Immunità ai buchi e alle interruzioni brevi di tensione	IEC 61000-4-11
Climatiche	
Temperatura di funzionamento:	IEC 60068-2-1/IEC 60068-2-2
Temperatura di immagazzinamento:	IEC 60068-2-1/IEC 60068-2-2
Umidità:	IEC 60068-2-30
Nebbia salina:	IEC 60068-2-52
Caratteristiche meccaniche	
Vibrazioni da 10 a 50 Hz:	IEC 60068-2-6
Isolamento	
Categoria di Installazione:	III
Grado di inquinamento:	2
Tenuta all'impulso:	onda 1,2 / 50µs 0,5J: 6kV
Superficie frontale:	Classe II
Sicurezza elettrica:	IEC 61010-1

## • Caratteristiche tecniche

Conformità alla IEC 61557-12 Edizione 1 (08/2007)			
Caratteristiche del PMD			
Tipo di caratteristica	Valore della caratteristica	Altre caratteristiche complementari	
Funzione di valutazione della Qualità dell'alimentazione	-	-	
Classificazione del PMD	SD / SS	-	
Temperatura	K55	-	
Umidità + Altitudine	Condizioni Standard	-	
Classe di prestazione delle funzioni Energia Attiva e Potenza Attiva	0,5	-	
Caratteristiche delle funzioni			
Simboli delle funzioni	Classe di prestazione della funzione, secondo la norma IEC 61557-12	Intervallo di misura	Altre caratteristiche complementari
<b>P</b>	0,5	0,01 ÷ 1,2 A (x/1 A) 0,05 ÷ 6 A (x/5 A)	
<b>Q<sub>A</sub>, Q<sub>V</sub></b>	1	0,01 ÷ 1,2 A (x/1 A) 0,05 ÷ 6 A (x/5 A)	
<b>S<sub>A</sub>, S<sub>V</sub></b>	1	0,01 ÷ 1,2 A (x/1 A) 0,05 ÷ 6 A (x/5 A)	
<b>E<sub>a</sub></b>	0,5	0 ÷ 9999999,9 MWh	0,01 ÷ 1,2 A (x/1 A) 0,05 ÷ 6 A (x/5 A)
<b>E<sub>rA</sub>, E<sub>rV</sub></b>	1	0 ÷ 9999999,9 Mvarh	0,01 ÷ 1,2 A (x/1 A) 0,05 ÷ 6 A (x/5 A)
<b>E<sub>apA</sub>, E<sub>apV</sub></b>	-	-	
<b>f</b>	± 0,1 Hz	45 ÷ 65 Hz	
<b>I</b>	0,5	0,01 ÷ 1,2 A (x/1 A) 0,05 ÷ 6 A (x/5 A)	
<b>I<sub>N</sub>, I<sub>Nc</sub></b>	2	0,1 ÷ 1,2 A (x/1 A) 0,1 ÷ 6 A (x/5 A)	
<b>U</b>	0,5	30 ÷ 300 V (Ph/N) 50 ÷ 500 V (Ph/Ph)	
<b>P<sub>FA</sub>, P<sub>FV</sub></b>	0,5	0,5 ind ÷ 0,8 cap	
<b>P<sub>str</sub>, P<sub>It</sub></b>	-	-	
<b>U<sub>dip</sub></b>	-	-	
<b>U<sub>swl</sub></b>	-	-	
<b>U<sub>tr</sub></b>	-	-	
<b>U<sub>int</sub></b>	-	-	
<b>U<sub>nba</sub></b>	-	-	
<b>U<sub>nb</sub></b>	-	-	
<b>U<sub>h</sub></b>	1	30 ÷ 300 V (Ph/N) 50 ÷ 500 V (Ph/Ph)	
<b>THD<sub>u</sub></b>	1	30 ÷ 300 V (Ph/N) 50 ÷ 500 V (Ph/Ph)	
<b>THD - R<sub>u</sub></b>	-	-	
<b>I<sub>h</sub></b>	1	0,1 ÷ 1,2 A (x/1 A) 0,1 ÷ 6 A (x/5 A)	
<b>THD<sub>i</sub></b>	1	0,1 ÷ 1,2 A (x/1 A) 0,1 ÷ 6 A (x/5 A)	
<b>THD-R<sub>i</sub></b>	-	-	
<b>M<sub>sv</sub></b>	-	-	

## • Caratteristiche tecniche

Conformità alla IEC 61557-12 Edizione 1 (08/2007)			
Caratteristiche delle "funzioni di valutazione della qualità dell'alimentazione"			
Simboli delle funzioni	Classe di prestazione della funzione, secondo la norma IEC 61557-12	Intervallo di misura	Altre caratteristiche complementari
<b>f</b>	± 0,1 Hz	45 ÷ 65 Hz	
<b>I</b>	0,5	0,01 ÷ 1,2 A (x/1 A) 0,05 ÷ 6 A (x/5 A)	
<b>I<sub>N</sub>, I<sub>Nc</sub></b>	2	0,1 ÷ 1,2 A (x/1 A) 0,1 ÷ 6 A (x/5 A)	
<b>U</b>	0,5	30 ÷ 300 V (Ph/N) 50 ÷ 500 V (Ph/Ph)	
<b>P<sub>str</sub>, P<sub>It</sub></b>	-	-	
<b>U<sub>dip</sub></b>	-	-	
<b>U<sub>swl</sub></b>	-	-	
<b>U<sub>int</sub></b>	-	-	
<b>U<sub>nba</sub></b>	-	-	
<b>U<sub>nb</sub></b>	-	-	
<b>U<sub>h</sub></b>	1	30 ÷ 300 V (Ph/N) 50 ÷ 500 V (Ph/Ph)	
<b>I<sub>h</sub></b>	1	0,1 ÷ 1,2 A (x/1 A) 0,1 ÷ 6 A (x/5 A)	
<b>Msv</b>	-	-	

## • Technical characteristics

Case	
Dimensions:	Width: 4 DIN modules (71,2 mm) Height x Depth: 90 x 65 mm
Connection:	4 mm <sup>2</sup> for CTs connection terminals and 2.5 mm <sup>2</sup> for other terminals.
IP index:	Front IP54, terminals IP20
Weight:	250 g
Display	
Type:	Backlighted LCD display
Measurements	
Three-phase (3 or 4 wires), two-phase (2 wire) and single-phase networks	
Voltage (TRMS)	
Direct measurement:	80 ÷ 500 V AC (phase/phase) 50 ÷ 290 V AC (phase/phase)
Measurement via PT:	• Primary: up to 1200 V
Display and resolution	0 ÷ 1200 V
Update period:	0,2 s
Current (TRMS)	
Via CT with:	• Primary: up to 9 999 A • Secondary: 1 or 5 A
Minimum measuring current	5 mA
Input consumption:	≤ 1 VA
Display:	0,005 A ÷ 10 kA (x/1 A) o 0,005 A ÷ 50 kA (x/5 A)
Permanent overload:	1,2 I <sub>n</sub>
Intermittent overload:	20 I <sub>n</sub> per 0,5 s
Update period:	0,2 s
Maximum ratio CT x VT	99.990
Power	
Totale	0 ÷ 9999 kW / kvar / kVA 0 ÷ 9999 MW / Mvar / MVA
Update period:	0,2 s
Frequency	
Update period:	45,0 ÷ 65,0 Hz 0,2 s
Digital inputs	
Voltage:	Max. 27 VDC
Current:	Max. 50 mA
Input pulse frequency:	Max. 15 Hz
Relay output	
Typo	Optorelays with potential-free SPST-NO contact
Voltage	Max. 27 VAC/DC
Current	Max. 50 mA
Operating conditions	
Operating temperature:	(-5 °C) ÷ (55 °C) [23 °F ÷ 131 °F]
Storage temperature:	(-25 °C) ÷ (70 °C) [-13 °F ÷ 158 °F]
Relative humidity:	Suitable for tropical climates

## • Technical characteristics

<b>CE Marking</b>	
<p>The <b>F4N200</b> product complies with:</p> <ul style="list-style-type: none"> <li>• The requirements of the European directive on electromagnetic compatibility (EMC) n° 2004/108/EC</li> <li>• Low voltage directive no. 73/23/CEE dated 19 February 1973, modified by directive no. 93/68/CEE dated 22 July 1993 modified by directive n° 2006/95/CE.</li> </ul>	
<b>Electromagnetic compatibility</b>	
Immunity to electrostatic discharges:	IEC 61000-4-2 - Level III
Immunity to radiated radio-frequency fields:	IEC 61326-1 - Level III
Immunity to electrical fast transients/bursts:	IEC 61000-4-4 - Level IV
Immunity to surge immunity:	IEC 61000-4-5 - Level IV
Immunity to conducted disturbances:	IEC 61326-1 - Level III
Conducted and radiated emissions:	IEC/EN 61326-1, Class B
Immunity to voltage dips and short interruptions:	IEC 61000-4-11
<b>Climate</b>	
Operating-temperature range:	IEC 60068-2-1/IEC 60068-2-2
Storage temperature range:	IEC 60068-2-1/IEC 60068-2-2
Humidity:	IEC 60068-2-30
Saling fog:	IEC 60068-2-52
<b>Mechanical characteristics</b>	
Vibration from 10 to 50 Hz:	IEC 60068-2-6
<b>Insulation</b>	
Installation category:	III
Degree of pollution::	2
Rated impulse withstand voltage:	wave 1,2 / 50µs 0,5J: 6kV
Front face:	Class II
Electric safety:	IEC 61010-1

## • Technical characteristics

Conformity IEC 61557-12 Edition 1 (08/2007)			
PMD Characteristics			
Type of characteristic	Specification values	Other complementary characteristics	
Power quality assessment function	-	-	
Classification of PMD	SD / SS	-	
Temperature	K55	-	
Humidity + Altitude	Standard conditions	-	
Active Power and Active Energy function performance class	0,5	-	
Characteristics of functions			
Function symbols	Function performance class according to IEC 61557-12	Measuring range	Other complementary characteristics
<b>P</b>	0,5	0,01 ÷ 1,2 A (x/1 A) 0,05 ÷ 6 A (x/5 A)	
<b>Q<sub>A</sub>, Q<sub>V</sub></b>	1	0,01 ÷ 1,2 A (x/1 A) 0,05 ÷ 6 A (x/5 A)	
<b>S<sub>A</sub>, S<sub>V</sub></b>	1	0,01 ÷ 1,2 A (x/1 A) 0,05 ÷ 6 A (x/5 A)	
<b>E<sub>a</sub></b>	0,5	0 ÷ 9999999,9 MWh	0,01 ÷ 1,2 A (x/1 A) 0,05 ÷ 6 A (x/5 A)
<b>E<sub>rA</sub>, E<sub>rV</sub></b>	1	0 ÷ 9999999,9 Mvarh	0,01 ÷ 1,2 A (x/1 A) 0,05 ÷ 6 A (x/5 A)
<b>E<sub>apA</sub>, E<sub>apV</sub></b>	-	-	
<b>f</b>	± 0,1 Hz	45 ÷ 65 Hz	
<b>I</b>	0,5	0,01 ÷ 1,2 A (x/1 A) 0,05 ÷ 6 A (x/5 A)	
<b>I<sub>N</sub>, I<sub>NC</sub></b>	2	0,1 ÷ 1,2 A (x/1 A) 0,1 ÷ 6 A (x/5 A)	
<b>U</b>	0,5	30 ÷ 300 V (Ph/N) 50 ÷ 500 V (Ph/Ph)	
<b>P<sub>FA</sub>, P<sub>FV</sub></b>	0,5	0,5 ind ÷ 0,8 cap	
<b>P<sub>str</sub>, P<sub>It</sub></b>	-	-	
<b>U<sub>dip</sub></b>	-	-	
<b>U<sub>swl</sub></b>	-	-	
<b>U<sub>tr</sub></b>	-	-	
<b>U<sub>int</sub></b>	-	-	
<b>U<sub>nba</sub></b>	-	-	
<b>U<sub>nb</sub></b>	-	-	
<b>U<sub>h</sub></b>	1	30 ÷ 300 V (Ph/N) 50 ÷ 500 V (Ph/Ph)	
<b>THD<sub>u</sub></b>	1	30 ÷ 300 V (Ph/N) 50 ÷ 500 V (Ph/Ph)	
<b>THD - R<sub>u</sub></b>	-	-	
<b>I<sub>h</sub></b>	1	0,1 ÷ 1,2 A (x/1 A) 0,1 ÷ 6 A (x/5 A)	
<b>THD<sub>i</sub></b>	1	0,1 ÷ 1,2 A (x/1 A) 0,1 ÷ 6 A (x/5 A)	
<b>THD-R<sub>i</sub></b>	-	-	
<b>M<sub>sv</sub></b>	-	-	



## • Technical characteristics

Conformity IEC 61557-12 Edition 1 (08/2007)			
Characteristics of "power quality assessment functions"			
Function symbols	Function performance class according to IEC 61557-12	Measuring range	Other complementary characteristics
<b>f</b>	$\pm 0,1$ Hz	45 ÷ 65 Hz	
<b>I</b>	0,5	0,01 ÷ 1,2 A (x/1 A) 0,05 ÷ 6 A (x/5 A)	
<b>I<sub>N</sub> I<sub>NC</sub></b>	2	0,1 ÷ 1,2 A (x/1 A) 0,1 ÷ 6 A (x/5 A)	
<b>U</b>	0,5	30 ÷ 300 V (Ph/N) 50 ÷ 500 V (Ph/Ph)	
<b>P<sub>str</sub> P<sub>It</sub></b>	-	-	
<b>U<sub>dip</sub></b>	-	-	
<b>U<sub>swl</sub></b>	-	-	
<b>U<sub>int</sub></b>	-	-	
<b>U<sub>nba</sub></b>	-	-	
<b>U<sub>nb</sub></b>	-	-	
<b>U<sub>h</sub></b>	1	30 ÷ 300 V (Ph/N) 50 ÷ 500 V (Ph/Ph)	
<b>I<sub>h</sub></b>	1	0,1 ÷ 1,2 A (x/1 A) 0,1 ÷ 6 A (x/5 A)	
<b>M<sub>sv</sub></b>	-	-	

## • Caractéristiques techniques

Boîtier	
Dimensions :	Largeur: 4 modules DIN (71,2 mm) Hauteur x Profondeur: 90 x 65 mm
Raccordement :	4 mm <sup>2</sup> pour les bornes de connexion des TI et 2,5 mm <sup>2</sup> pour les autres bornes.
Indice de protection:	Face avant IP54, Bornes IP20
Poids:	250 g
Afficheur	
Type:	LCD avec rétroéclairage
Mesure	
Réseau triphasé (3 ou 4 fils), biphasé (2 fils) et monophasé	
Tension (TRMS)	
Mesure directe:	Phase/Phase: 80 ÷ 500 V AC Phase/neutre: 50 ÷ 290 V AC
Mesure à partir de TP:	• Primaire : jusqu'à 500 kV
Affichage:	de 0 à 1200 V
Période d'actualisation:	0,2 s
Courant (TRMS)	
A partir du TC avec un:	• Primaire : jusqu'à 9 999 A • Secondaire : 1 ou 5 A
Courant minimum de mesure:	5 mA
Consommation des entrées:	≤ 1 VA
Affichage:	0,005 A ÷ 10 kA (x/1 A) ○ 0,005 A ÷ 50 kA (x/5 A)
Surcharge permanente:	1,2 I <sub>n</sub>
Surcharge intermittente:	20 I <sub>n</sub> pendant 0,5 s
Période d'actualisation:	0,2 s
Rapport maximum CT x VT	99.990
Puissances	
Totales	0 ÷ 9999 kW / kvar / kVA 0 ÷ 9999 MW / Mvar / MVA
Période d'actualisation	0,2 s
Frequence	
Période d'actualisation	45,0 ÷ 65,0
Période d'actualisation	0,2 s
Entrées numériques	
Tension:	Max. 27 V DC
Courant:	Max. 50 mA
Fréquence des impulsions	Max. 15 Hz
Sortie relais	
Type	Optorelays avec contact SPST-NO libre de potentiel
Tension	Max. 27 VAC/DC
Courant	Max. 50 mA
Conditions d'utilisation	
Température de fonctionnement:	(-5 °C) ÷ (55 °C) [23 °F ÷ 131 °F]
Température de stockage:	(-25 °C) ÷ (70 °C) [-13 °F ÷ 158 °F]
Humidité relative:	Convient pour les climats tropicaux

## • Caractéristiques techniques

Marquage CE	
Le produit <b>F4N200</b> satisfait aux : <ul style="list-style-type: none"> <li>• dispositions de la directive européenne sur la compatibilité électromagnétique (EMC) n° 2004/108/EC</li> <li>• à la directive basse tension n° 73/23/CEE du 19 février 1973 modifié par la directive n° 93/68/CEE du 22 juillet 1993, modifié par la directive n° 2006/95/CE.</li> </ul>	
Compatibilité électromagnétique	
Immunité aux décharges électrostatiques :	IEC 61000-4-2 - Niveau III
Immunité aux champs électromagnétiques rayonnés :	IEC 61326-1 - Niveau III
Immunité aux transitoires rapides en salve :	IEC 61000-4-4 - Niveau IV
Immunité aux ondes de choc :	IEC 61000-4-5 - Niveau IV
Immunité aux perturbations induites par les champs radioélectriques :	IEC 61326 -1 - Niveau III
Emissions conduites et rayonnées :	IEC/EN 61326-1, Classe B
Immunité aux creux et coupures brèves de tension :	IEC 61000-4-11
Climat	
Température de fonctionnement :	IEC 60068-2-1/IEC 60068-2-2
Température de stockage :	IEC 60068-2-1/IEC 60068-2-2
Humidité:	IEC 60068-2-30
Brouillards salins :	IEC 60068-2-52
Caractéristiques mécaniques	
Vibration comprise entre 10 et 50 Hz :	IEC 60068-2-6
Isolation	
Catégorie d'installation :	III
Degré de pollution :	2
Tension de choc assignée :	onde 1,2 / 50µs 0,5J: 6kV
Face avant :	Classe II
Sécurité électrique :	IEC 61010-1

## • Caractéristiques techniques

Conformité IEC 61557-12 Edition 1 (08/2007)			
Caractéristique du PMD			
Type de caractéristique	Valeurs caractéristiques possibles	Autres caractéristiques complémentaires	
Fonction d'évaluation de la qualité de l'alimentation	-	-	
Classification des PMD	SD / SS	-	
Température	K55	-	
Humidité + Altitude	Conditions standard	-	
Classe de performance de fonctionnement de la Puissance Active et de l'Énergie Active	0,5	-	
Caractéristiques des fonctions			
Symbole des fonctions	Classe de performance de fonctionnement, conformément à la IEC 61557-12	Plage de mesure	Autres caractéristiques complémentaires
P	0,5	0,01 ÷ 1,2 A (x/1 A) 0,05 ÷ 6 A (x/5 A)	
Q <sub>A</sub> , Q <sub>V</sub>	1	0,01 ÷ 1,2 A (x/1 A) 0,05 ÷ 6 A (x/5 A)	
S <sub>A</sub> , S <sub>V</sub>	1	0,01 ÷ 1,2 A (x/1 A) 0,05 ÷ 6 A (x/5 A)	
E <sub>a</sub>	0,5	0 ÷ 9999999,9 MWh	0,01 ÷ 1,2 A (x/1 A) 0,05 ÷ 6 A (x/5 A)
E <sub>rA</sub> , E <sub>rV</sub>	1	0 ÷ 9999999,9 Mvarh	0,01 ÷ 1,2 A (x/1 A) 0,05 ÷ 6 A (x/5 A)
E <sub>apA</sub> , E <sub>apV</sub>	-	-	
f	± 0,1 Hz	45 ÷ 65 Hz	
I	0,5	0,01 ÷ 1,2 A (x/1 A) 0,05 ÷ 6 A (x/5 A)	
I <sub>N</sub> , I <sub>Nc</sub>	2	0,1 ÷ 1,2 A (x/1 A) 0,1 ÷ 6 A (x/5 A)	
U	0,5	30 ÷ 300 V (Ph/N) 50 ÷ 500 V (Ph/Ph)	
P <sub>FA</sub> , P <sub>FV</sub>	0,5	0,5 ind ÷ 0,8 cap	
P <sub>str</sub> , P <sub>It</sub>	-	-	
U <sub>dip</sub>	-	-	
U <sub>swl</sub>	-	-	
U <sub>tr</sub>	-	-	
U <sub>int</sub>	-	-	
U <sub>nba</sub>	-	-	
U <sub>nb</sub>	-	-	
U <sub>h</sub>	1	30 ÷ 300 V (Ph/N) 50 ÷ 500 V (Ph/Ph)	
THD <sub>u</sub>	1	30 ÷ 300 V (Ph/N) 50 ÷ 500 V (Ph/Ph)	
THD - R <sub>u</sub>	-	-	
I <sub>h</sub>	1	0,1 ÷ 1,2 A (x/1 A) 0,1 ÷ 6 A (x/5 A)	
THD <sub>i</sub>	1	0,1 ÷ 1,2 A (x/1 A) 0,1 ÷ 6 A (x/5 A)	
THD-R <sub>i</sub>	-	-	
M <sub>sv</sub>	-	-	

## • Caractéristiques techniques

Conformité IEC 61557-12 Edition 1 (08/2007)			
Caractéristiques des "fonctions d'évaluation de la qualité de l'alimentation"			
Symbole des fonctions	Classe de performance de fonctionnement, conformément à la IEC 61557-12	Plage de mesure	Autres caractéristiques complémentaires
<b>f</b>	± 0,1 Hz	45 ÷ 65 Hz	
<b>I</b>	0,5	0,01 ÷ 1,2 A (x/1 A) 0,05 ÷ 6 A (x/5 A)	
<b>I<sub>N</sub>, I<sub>Nc</sub></b>	2	0,1 ÷ 1,2 A (x/1 A) 0,1 ÷ 6 A (x/5 A)	
<b>U</b>	0,5	30 ÷ 300 V (Ph/N) 50 ÷ 500 V (Ph/Ph)	
<b>P<sub>str</sub>, P<sub>It</sub></b>	-	-	
<b>U<sub>dip</sub></b>	-	-	
<b>U<sub>swl</sub></b>	-	-	
<b>U<sub>int</sub></b>	-	-	
<b>U<sub>nba</sub></b>	-	-	
<b>U<sub>nb</sub></b>	-	-	
<b>U<sub>h</sub></b>	1	30 ÷ 300 V (Ph/N) 50 ÷ 500 V (Ph/Ph)	
<b>I<sub>h</sub></b>	1	0,1 ÷ 1,2 A (x/1 A) 0,1 ÷ 6 A (x/5 A)	
<b>Msv</b>	-	-	

## • Características técnicas

<b>Caja</b>	
Dimensiones:	Ancho: 4 módulos DIN (71,2 mm) Altura x Profundidad: 90 x 65 mm
Conexión	4 mm <sup>2</sup> para los terminales de conexión de los TC y 2.5 mm <sup>2</sup> para los otros terminales.
Índice de protección:	Frente IP54, Terminales IP20
Peso:	250 g
<b>Visualizador</b>	
Type:	LCD con retroiluminación
<b>Medidas</b>	
Red trifásica (3 o 4 hilos), bifásica (2 hilos) y monofásica	
<b>Tensión (TRMS)</b>	
Medida directa:	Fase/fase 80 ÷ 500 V AC Fase/neutro 50 ÷ 290 V AC
Medida a partir de TP:	• Primario : hasta 1200 V
Visualización y resolución	de 0 a 1200 V
Periodo de actualización:	0,2 s
<b>Intensidad (TRMS)</b>	
A partir de transformador de intensidad con un:	• Primario : hasta 9 999 A • Secundario: 1 o 5 A
Corriente mínima de medida	5 mA
Consumo des entradas:	≤ 1 VA
Visualización:	0,005 A ÷ 10 kA (x/1 A) o 0,005 A ÷ 50 kA (x/5 A)
Sobrecarga permanente:	1,2 I <sub>n</sub>
Sobrecarga intermitente:	20 I <sub>n</sub> durante 0,5 s
Periodo de actualización:	0,2 s
Relación máxima CT x VT	99.990
<b>Potencias</b>	
Totales	0 ÷ 9999 kW / kvar / kVA 0 ÷ 9999 MW / Mvar / MVA
Periodo de actualización:	0,2 s
<b>Frecuencia</b>	
Periodo de actualización:	45,0 ÷ 65, 0 Hz
Periodo de actualización:	0,2 s
<b>Entradas digitales</b>	
Tensión:	Max. 27 V DC
Corriente:	Max. 50 mA
Frecuencia de impulsos en la entrada	Max. 15 Hz
<b>Salida relé</b>	
Tipo	Relé óptico con contacto SPST-NA libre de potencial
Tensión	Max. 27 VAC/DC
Corriente	Max. 50 mA
<b>Condiciones de utilización</b>	
Temperatura de funcionamiento:	(-5 °C) ÷ (55 °C) [23 °F ÷ 131 °F]
Temperatura de almacenamiento:	(-25 °C) ÷ (70 °C) [-13 °F ÷ 158 °F]
Humedad relativa:	Adecuado para climas tropicales

## • Características técnicas

<b>Marcado CE</b>	
El producto F4N200 cumple con:	
<ul style="list-style-type: none"> <li>• Los requisitos de la Directiva Europea sobre la compatibilidad electromagnética (EMC) n ° 2004/108/CE.</li> <li>• Directiva de Baja Tensión no. 73/23/CE del 19 de febrero 1973, modificada por la Directiva 93/68/CEE del 22 de julio 1993, modificada por la Directiva n ° 2006/95/CE.</li> </ul>	
<b>Compatibilidad electromagnética</b>	
Inmunidad a las descargas electrostáticas:	IEC 61000-4-2 - Nivel III
Inmunidad a los campos radiados en radiofrecuencia:	IEC 61326-1 - Nivel III
inmunidad a los transitorios eléctricos rápidos en ráfagas:	IEC 61000-4-4 - Nivel IV
Inmunidad a impulsos de alta energía:	IEC 61000-4-5 - Nivel IV
Inmunidad a las perturbaciones conducidas:	IEC 61326-1 - Nivel III
Emisiones conducidas y radiadas:	IEC/EN 61326-1, Clase B
Inmunidad a los huecos de tensión e interrupciones breves:	IEC 61000-4-11
<b>Climat</b>	
Rango de temperatura de funcionamiento:	IEC 60068-2-1/IEC 60068-2-2
Temperatura de almacenamiento	IEC 60068-2-1/IEC 60068-2-2
Humedad:	IEC 60068-2-30
Niebla salina:	IEC 60068-2-52
<b>Características mecánicas</b>	
Vibración de 10 a 50 Hz:	IEC 60068-2-6
<b>Aislamiento</b>	
Categoría de instalación:	III
Grado de polución:	2
Resistencia al impulso de tensión:	onda 1,2 / 50µs 0,5J: 6kV
Frente	Clase II
Seguridad eléctrica:	IEC 61010-1

## • Características técnicas

Conformidad con IEC 61557-12 Edition 1 (08/2007)			
Características del PMD			
Tipo de característica	Valor de la característica	Otras características complementarias	
Funcion de evaluacion de la calidad de la alimentacion	-	-	
Clasificacion de los PMD	SD/SS	-	
Temperatura	K55	-	
Humedad + Altitud	Condiciones estándar	-	
Clase de rendimiento de funcionamiento de la Potencia Activa y de la Energia Activa	0,5	-	
Características de las funciones			
Símbolo de las funciones	Clase de rendimiento de funcionamiento, según la norma IEC 61557-12	Rango de medición	Otras características complementarias
$P$	0,5	0,01 ÷ 1,2 A (x/1 A) 0,05 ÷ 6 A (x/5 A)	
$Q_A, Q_V$	1	0,01 ÷ 1,2 A (x/1 A) 0,05 ÷ 6 A (x/5 A)	
$S_A, S_V$	1	0,01 ÷ 1,2 A (x/1 A) 0,05 ÷ 6 A (x/5 A)	
$E_a$	0,5	0 ÷ 9999999,9 MWh	0,01 ÷ 1,2 A (x/1 A) 0,05 ÷ 6 A (x/5 A)
$E_{rA}, E_{rV}$	1	0 ÷ 9999999,9 Mvarh	0,01 ÷ 1,2 A (x/1 A) 0,05 ÷ 6 A (x/5 A)
$E_{apA}, E_{apV}$	-	-	
$f$	± 0,1 Hz	45 ÷ 65 Hz	
$I$	0,5	0,01 ÷ 1,2 A (x/1 A) 0,05 ÷ 6 A (x/5 A)	
$I_N, I_{Nc}$	2	0,1 ÷ 1,2 A (x/1 A) 0,1 ÷ 6 A (x/5 A)	
$U$	0,5	30 ÷ 300 V (Ph/N) 50 ÷ 500 V (Ph/Ph)	
$P_{FA}, P_{FV}$	0,5	0,5 ind ÷ 0,8 cap	
$P_{st}, P_{It}$	-	-	
$U_{dip}$	-	-	
$U_{swl}$	-	-	
$U_{tr}$	-	-	
$U_{int}$	-	-	
$U_{nba}$	-	-	
$U_{nb}$	-	-	
$U_h$	1	30 ÷ 300 V (Ph/N) 50 ÷ 500 V (Ph/Ph)	
$THD_u$	1	30 ÷ 300 V (Ph/N) 50 ÷ 500 V (Ph/Ph)	
$THD - R_u$	-	-	
$I_h$	1	0,1 ÷ 1,2 A (x/1 A) 0,1 ÷ 6 A (x/5 A)	
$THD_i$	1	0,1 ÷ 1,2 A (x/1 A) 0,1 ÷ 6 A (x/5 A)	
$THD-R_i$	-	-	
$M_{sv}$	-	-	



## • Características técnicas

Conformidad con IEC 61557-12 Edition 1 (08/2007)			
Características de las "funciones de evaluación de la calidad de la alimentación"			
Símbolo de las funciones	Clase de rendimiento de funcionamiento, según la norma IEC 61557-12	Rango de medición	Otras características complementarias
$f$	$\pm 0,1$ Hz	45 ÷ 65 Hz	
$I$	0,5	0,01 ÷ 1,2 A (x/1 A) 0,05 ÷ 6 A (x/5 A)	
$I_N$ $I_{NC}$	2	0,1 ÷ 1,2 A (x/1 A) 0,1 ÷ 6 A (x/5 A)	
$U$	0,5	30 ÷ 300 V (Ph/N) 50 ÷ 500 V (Ph/Ph)	
$P_{str}$ $P_{It}$	-	-	
$U_{dip}$	-	-	
$U_{swl}$	-	-	
$U_{int}$	-	-	
$U_{nba}$	-	-	
$U_{nb}$	-	-	
$U_h$	1	30 ÷ 300 V (Ph/N) 50 ÷ 500 V (Ph/Ph)	
$I_h$	1	0,1 ÷ 1,2 A (x/1 A) 0,1 ÷ 6 A (x/5 A)	
$M_{sv}$	-	-	

## • Características técnicas

Caixa	
Dimensões:	Largura: 4 módulos DIN (71,2 mm) Altura x Profundidade: 90 x 65 mm
Ligação:	4 mm <sup>2</sup> para os terminais dos TC e 2,5 mm <sup>2</sup> para outros terminais.
Índice de protecção:	Frontal IP54, Terminais IP20
Peso:	250 g
Visualizador	
Type:	LCD com retroiluminação
Medidas	
Rede trifásica (3 ou 4 fios), bifásica (2 fios) e monofásica	
Tensão (TRMS)	
Medida directa:	Fase/fase 80 ÷ 500 V AC Fase/neutro 50 ÷ 290 V AC
Medida a partir do transformador de tensão com um:	• Primário : até 1200 V
Visualização e resolução:	de 0 a 1200 V
Período de actualização:	0,2 s
Corrente (TRMS)	
A partir do transformador de corrente com um:	• Primário : até 9 999 A • Secundário: 1 ou 5 A
Corrente mínima de medida	5 mA
Consumo das entradas	≤ 1 VA
Visualização:	0,005 A ÷ 10 kA (x/1 A) o 0,005 A ÷ 50 kA (x/5 A)
Sobrecarga permanente:	1,2 I <sub>n</sub>
Surcharge intermitente :	20 I <sub>n</sub> per 0,5 s
Período de actualização:	0,2 s
Relatório máximo CT x VT	99.990
Potências	
Totais:	0 ÷ 9999 kW / kvar / kVA 0 ÷ 9999 MW / Mvar / MVA
Período de actualização:	0,2 s
Frequência	
Período de actualização:	45,0 ÷ 65,0 Hz
Período de actualização:	0,2 s
Entradas digitais	
Tensão:	Max. 27 V DC
Corrente:	Max. 50 mA
Frequência de pulsos em entrada:	Max. 15 Hz
Saída relé	
Tipo	Relé óptico com contato SPST-NO potencial livre
Tensão	Max. 27 VAC/DC
Corrente	Max. 50 mA
Condições de utilização	
Temperatura de funcionamento:	(-5 °C) ÷ (55 °C) [23 °F ÷ 131 °F]
Temperatura de armazenamento:	(-25 °C) ÷ (70 °C) [-13 °F ÷ 158 °F]
Humidade relativa:	Apropriado para climas tropicais

## • Características técnicas

Marcação CE	
<p>O produto <b>F4N200</b> está em conformidade com:</p> <ul style="list-style-type: none"> <li>• Os requisitos da directiva europeia sobre a compatibilidade electromagnética (EMC) n° 2004/108/CE</li> <li>• Diretriz de Baixa Tensão n°73/23/CE da 19 de fevereiro de 1973, alterada pela directiva n° 93/68/CEE da 22 de julho de 1993, alterada pela directiva n° 2006/95/CE.</li> </ul>	
Compatibilidade electromagnética	
Imunidade a las descargas electrostáticas:	IEC 61000-4-2 - Nível III
Imunidade aos campos irradiados na rádio-frequência:	IEC 61326-1 - Nível III
Imunidade a transientes eléctricos rápidos / explosões:	IEC 61000-4-4 - Nível IV
Imunidade a pulsos de alta energia:	IEC 61000-4-5 - Nível IV
Imunidade a perturbações conduzidas:	IEC 61326 -1 - Nível III
Emissões conduzidas e irradiadas:	IEC/EN 61326-1, Classe B
Imunidade a quedas de tensão e interrupções de curta duração:	IEC 61000-4-11
Clima	
Faixa de temperatura de funcionamento:	IEC 60068-2-1/IEC 60068-2-2
Temperatura de armazenamento:	IEC 60068-2-1/IEC 60068-2-2
Umidade:	IEC 60068-2-30
Névoa de sal:	IEC 60068-2-52
Características mecânicas	
Vibração de 10 a 50 Hz:	IEC 60068-2-6
Isolação	
Categoria de instalação:	III
Grau de poluição:	2
Tensão impulsos estável:	onda 1,2 / 50µs 0,5J: 6kV
Frontal:	Classe II
Segurança eléctrica:	IEC 61010-1

## • Características técnicas

Conformidade IEC 61557-12 Edition 1 (08/2007)			
Características do PMD			
Tipo de característica	Valor da característica	Outras características complementares	
Função de avaliação da qualidade da alimentação	-	-	
Classificação do PMD	SD / SS	-	
Temperatura	K55	-	
Humidade + Altitude	Condições padrão	-	
Classe de desempenho de funcionamento da Potência Ativa e da Energia Ativa	0,5	-	
Características das funções			
Símbolo das funções	Classe de desempenho de funcionamento, em conformidade com a norma IEC 61557-12	Intervalo de medição	Outras características complementares
P	0,5	0,01 ÷ 1,2 A (x/1 A) 0,05 ÷ 6 A (x/5 A)	
Q <sub>A</sub> , Q <sub>V</sub>	1	0,01 ÷ 1,2 A (x/1 A) 0,05 ÷ 6 A (x/5 A)	
S <sub>A</sub> , S <sub>V</sub>	1	0,01 ÷ 1,2 A (x/1 A) 0,05 ÷ 6 A (x/5 A)	
E <sub>a</sub>	0,5	0 ÷ 9999999,9 MWh	0,01 ÷ 1,2 A (x/1 A) 0,05 ÷ 6 A (x/5 A)
E <sub>rA</sub> , E <sub>rV</sub>	1	0 ÷ 9999999,9 Mvarh	0,01 ÷ 1,2 A (x/1 A) 0,05 ÷ 6 A (x/5 A)
E <sub>apA</sub> , E <sub>apV</sub>	-	-	
f	± 0,1 Hz	45 ÷ 65 Hz	
I	0,5	0,01 ÷ 1,2 A (x/1 A) 0,05 ÷ 6 A (x/5 A)	
I <sub>N</sub> , I <sub>Nc</sub>	2	0,1 ÷ 1,2 A (x/1 A) 0,1 ÷ 6 A (x/5 A)	
U	0,5	30 ÷ 300 V (Ph/N) 50 ÷ 500 V (Ph/Ph)	
P <sub>FA</sub> , P <sub>FV</sub>	0,5	0,5 ind ÷ 0,8 cap	
P <sub>str</sub> , P <sub>It</sub>	-	-	
U <sub>dip</sub>	-	-	
U <sub>swl</sub>	-	-	
U <sub>tr</sub>	-	-	
U <sub>int</sub>	-	-	
U <sub>nba</sub>	-	-	
U <sub>nb</sub>	-	-	
U <sub>h</sub>	1	30 ÷ 300 V (Ph/N) 50 ÷ 500 V (Ph/Ph)	
THD <sub>u</sub>	1	30 ÷ 300 V (Ph/N) 50 ÷ 500 V (Ph/Ph)	
THD - R <sub>u</sub>	-	-	
I <sub>h</sub>	1	0,1 ÷ 1,2 A (x/1 A) 0,1 ÷ 6 A (x/5 A)	
THD <sub>i</sub>	1	0,1 ÷ 1,2 A (x/1 A) 0,1 ÷ 6 A (x/5 A)	
THD-R <sub>i</sub>	-	-	
M <sub>sv</sub>	-	-	

## • Características técnicas

Conformidade IEC 61557-12 Edition 1 (08/2007)			
Características das “funções de avaliação da qualidade da alimentação”			
Símbolo das funções	Classe de desempenho de funcionamento, em conformidade com a norma IEC 61557-12	Intervalo de medição	Outras características complementares
<b>f</b>	$\pm 0,1$ Hz	45 ÷ 65 Hz	
<b>I</b>	0,5	0,01 ÷ 1,2 A (x/1 A) 0,05 ÷ 6 A (x/5 A)	
<b>I<sub>N</sub>, I<sub>Nc</sub></b>	2	0,1 ÷ 1,2 A (x/1 A) 0,1 ÷ 6 A (x/5 A)	
<b>U</b>	0,5	30 ÷ 300 V (Ph/N) 50 ÷ 500 V (Ph/Ph)	
<b>P<sub>st</sub>, P<sub>It</sub></b>	-	-	
<b>U<sub>dip</sub></b>	-	-	
<b>U<sub>swl</sub></b>	-	-	
<b>U<sub>int</sub></b>	-	-	
<b>U<sub>nba</sub></b>	-	-	
<b>U<sub>nb</sub></b>	-	-	
<b>U<sub>h</sub></b>	1	30 ÷ 300 V (Ph/N) 50 ÷ 500 V (Ph/Ph)	
<b>I<sub>h</sub></b>	1	0,1 ÷ 1,2 A (x/1 A) 0,1 ÷ 6 A (x/5 A)	
<b>Msv</b>	-	-	

## • Elenco delle abbreviazioni

1n1E	Rete monofase
3n3E	Rete trifase 4 fili, 3 sensori
3-3E	Rete trifase 3 fili, 3 sensori
3-2E	Rete trifase 3 fili, 2 sensori
3n1E	Rete trifase 4 fili, 1 sensore
3-1E	Rete trifase 3 fili, 1 sensore
$\bar{\Sigma}$	Valori medi
$\Lambda$	Massimi valori medi
bLit	Retroilluminazione display
Ct	Rapporto di trasformazione TA
Cont	Contrasto display
EACt tPOS	Energia attiva positiva
ErEA tPOS	Energia reattiva positiva
EACt tnEg	Energia attiva negativa
ErEA tnEg	Energia reattiva negativa
EACt PPOS	Energia attiva parziale positiva
ErEA PPOS	Energia reattiva parziale positiva
EACt PnEg	Energia attiva parziale negativa
ErEA PnEg	Energia reattiva parziale negativa
Lin 1	Linea 1
Lin 2	Linea 2
Lin 3	Linea 3
MAS	Valore massimo / Allarme su soglia massima
Min	Valore minimo / Allarme su soglia minima
PASS	Codice d'accesso
PF	Fattore di potenza
rES	Reset
rUn hoUr	Avvio del contatore orario associato alla potenza o alla tensione
SyS	Tipo di rete
thd A	THD % delle correnti di fase
thd V	THD % delle tensioni di fase o concatenate
tIME	Tempo di integrazione delle Correnti e Potenze
Ut	Rapporto di trasformazione TV
MdbS	Comunicazione
Addr	Indirizzo
bAUd	Velocità di comunicazioni in kbps
PAr	Parità

nonE	No parità
EVEEn	Pari
odd	Dispari
out	Tipo di uscita
PULS tyPE	Impostazione dell'uscita impulsi
EACt	Energia attiva (kWh)
ErEA	Energia reattiva positiva (kvarh)
PULS VAL	Peso dell'impulso
PULS dUr	Durata dell'impulso
ALrM tyPE	Tipo di allarme
ALrM MEAS	Impostazione dell'uscita allarme / Valore di soglia
U12, U23, U31	Tensioni concatenate U12, U23, U31
U1, U2, U3	Tensioni di fase V1, V2, V3
I1, I2, I3	Correnti I1, I2, I3
FrEq	Frequenza
ACt	Energia attiva (kWh)
rEat	Energia reattiva positiva (kvarh)
ALrM unit	Punto decimale
ALrM Sign	Segno
k	kilo (es. / kA = kilo Ampère)
M	Mega (es. / MA = Mega Ampère)
nC	Relé normalmente chiuso
nO	Relé normalmente aperto
hYSt	Isteresi
t On	Tempo di ritardo intervento allarme (modalità ALrM) o Temporizzazione del relé (Modalità rMtt)
t OFF	Tempo di ritardo ripristino allarme
rMtb	Comando dello stato dei relé tramite RS485
rMtt	Comando dello stato dei relé tramite RS485 con ritorno nello stato di riposo
ModE	Modalità conteggio energia
Asyn	Conteggio energia parziale sempre attivo
Syn	Conteggio energie parziali attivato dai 2 ingressi digitali
trFS	Conteggio su 4 Tariffe; commutazione tramite i 2 ingressi digitali
Cntr	Conteggio energie parziali sempre attivo e Conteggio impulsi tramite i 2 ingressi digitali
run1 ... run4	Tariffa in corso

• Glossary of abbreviations

1n1E	Single-phase network
3n3E	Three-phase 4 wires network, 3 sensors
3-3E	Three-phase 3 wires network, 3 sensors
3-2E	Three-phase 3 wires network, 2 sensors
3n1E	Three-phase 4 wires network, 13 sensor
3-1E	Three-phase 3 wires network, 13 sensor
$\bar{\Sigma}$	Averag values
$\Lambda$	Maximum average values
bLit	Backlight LCD display
Ct	CT transformation ratio
Cont	Display contrast
EACt tPOS	Positive active energy
ErEA tPOS	Positive reactive energy
EACt tnEg	Negative active energy
ErEA tnEg	Negative reactive energy
EACt PPOS	Positive partial active energy
ErEA PPOS	Positive partial reactive energy
EACt PnEg	Negative partial active energy
ErEA PnEg	Negativ partial reactive energy
Lin 1	Line 1
Lin 2	Line 2
Lin 3	Line 3
MAS	MAX. value / Alarm on high threshold
Min	Min. value / Alrm on low threshold
PASS	Password
PF	Power factor
rES	Reset
rUn hoUr	Hour meter depending on power or voltage
SyS	Network type
thd A	Phase currents THD %
thd V	Phase or chained voltages THD %
tIME	Integration time of Currents and Powers
Ut	VT transformation ratio
MdbS	Communication
Addr	Slave address
bAUd	Speed of communication in kbps
PAr	Communication frame parity

nonE	Without parity
EVEn	Even parity
odd	Odd parity
out	Ouput type
PULS tyPE	Pulse output allocation
EACt	Active power (kWh)
ErEA	Reactive power (kvarh)
PULS VAL	Pulse value
PULS dUr	Pulse duration
ALrM tyPE	Alarm type
ALrM MEAS	Alarm output allocation / Trheshol value
U12, U23, U31	Phase-to-phase voltage U12, U23, U31
U1, U2, U3	Phase-to-neutral voltage V1, V2, V3
I1, I2, I3	Current I1, I2, I3
FrEq	Frequency
ACt	Active power (kWh)
rEat	Reactive power (kvarh)
ALrM unit	Decimal point
ALrM Sign	Sign
k	Kilo (e.g. : kA = kilo amps)
M	Mega (e.g. : MA = mega amps)
nC	Relay normally closed
nO	Relay normally open
hYSt	Hysteresis
t On	Alarm intervention delay time (mode ALrM) or Timing relay (mode rMtt)
t OFF	Alarm recovery delay time
rMtb	Relay status control via RS 485
rMtt	Relay status control via RS 485 with return to unenergised state
ModE	Energy count mode
Asyn	Partial energies count always active
Syn	Partial energies count activated by 2 digital inputs
trFS	Count on 4 Tariffs; switching via 2 digital inputs
Cntr	Partial energies count always active and Pulse counting via 2 digital inputs
run1 ... run4	Current tariff

## • Lexique des abréviations

1n1E	Réseau monophasé
3n3E	Réseau triphasé 4 fils, 3 capteurs
3-3E	Réseau triphasé 3 fils, 3 capteurs
3-2E	Réseau triphasé 3 fils, 2 capteurs
3n1E	Réseau triphasé 4 fils, 1 capteur
3-1E	Réseau triphasé 3 fils, 1 capteur
$\bar{\Sigma}$	Valeurs moyennes
$\Lambda$	Valeurs moyennes maximales
bLit	Rétro-éclairage
Ct	Rapport de transformation du TC
Cont	Contraste de l'afficheur
EACt tPOS	Energie active negative
ErEA tPOS	Energie réactive negative
EACt tnEg	Energie active negative
ErEA tnEg	Energie réactive negative
EACt PPOS	Energie active partielle positive
ErEA PPOS	Energie réactive partielle positive
EACt PnEg	Energie active partielle negative
ErEA PnEg	Energie réactive partielle negative
Lin 1	Ligne 1
Lin 2	Ligne 2
Lin 3	Ligne 3
MAS	Valeur maximale / Alarme sur seuil haut
Min	Valeur minimum / Alarme sur seuil bas
PASS	Mot de passe
PF	Facteur de puissance
rES	Remise à zéro
rUn hoUr	Compteur horaire sur la puissance ou sur la tension
SyS	Type de réseau
thd A	THD % des courants de phase
thd V	THD % des tensions de phase ou composées
tIME	Temps d'intégration des Courants et Puissances
Ut	Rapport de transformation du TT
MdbS	Communication
Addr	Adresse de l'esclave
bAUd	Vitesse de communication en kbps
PAr	Parité de la trame de communication

nonE	Sans parité
EVEn	Parité paire
odd	Parité impaire
out	Type de sortie
PULS tyPE	Affectation de la sortie impulsionnelle
EACt	Energie active (kWh)
ErEA	Energie réactive (kvarh)
PULS VAL	Poids de l'impulsion
PULS dUr	Durée de l'impulsion
ALrM tyPE	Type d'alarme
ALrM MEAS	Affectation de la sortie alarme / Valeur de seuil
U12, U23, U31	Tensions composées U12, U23, U31
U1, U2, U3	Tensions simples V1, V2, V3
I1, I2, I3	Courant I1, I2, I3
FrEq	Fréquence
ACt	Energie active (kWh)
rEat	Energie réactive (kvarh)
ALrM unit	Poin decimal
ALrM Sign	Signe
k	kilo (ex : kA = kilo ampères)
M	Méga (ex : MA = méga ampères)
nC	Relais normalement fermé
nO	Relais normalement ouvert
hYSt	Hystérésis
t On	Temps de retard d'intervention de l'alarme (modalité ALrM) ou Temporisation du relais (modalité rMtt)
t OFF	Temps de retard de rétablissement de l'alarme
rMtb	Commande de l'état du relais via RS485
rMtt	Commande de l'état du relais via la RS485 avec retour à l'état de repos.
ModE	Mode de comptage de l'énergie
Asyn	Comptage des énergies partielles toujours actif
Syn	Comptage des énergies partielles activé par les 2 entrées numériques
trFS	Comptage sur 4 Tarifs; commutation par les 2 entrées numériques
Cntr	Conteggio energie parziali sempre Comptage des énergies partielles toujours actif et Comptage d'impulsions via les 2 entrées numériques
run1 ... run4	Tarif en cours



## • Léxico de las abreviaciones

1n1E	Red monofásica
3n3E	Red trifásica 4 hilos, 3 sensores
3-3E	Red trifásica 3 hilos, 3 sensores
3-2E	Red trifásica 3 hilos, 2 sensores
3n1E	Red trifásica 4 hilos, 1 sensor
3-1E	Red trifásica 3 hilos, 1 sensor
$\bar{\Sigma}$	Valores medios
$\Lambda$	Valores medios máximos
bLit	Retroiluminación pantalla LCD
Ct	Relación de transformación del TI
Cont	Contraste de la pantalla
EACt tPOS	Energía activa positiva
ErEA tPOS	Energía reactiva positiva
EACt tnEg	Energía activa negativa
ErEA tnEg	Energía reactiva negativa
EACt PPOS	Energía activa parcial positiva
ErEA PPOS	Energía reactiva parcial positiva
EACt PnEg	Energía activa parcial negativa
ErEA PnEg	Energía reactiva parcial negativa
Lin 1	Línea 1
Lin 2	Línea 2
Lin 3	Línea 3
MAS	Valor máximo / Alarma en umbral alto
Min	Valor mínimo / Alarma en umbral bajo
PASS	Contraseña
PF	Factor de potencia
rES	Volver a cero
rUn hoUr	Contador horario configurado sobre la potencia o la tensión
SyS	Tipo de red
thd A	THD % de las corrientes de fase
thd V	THD % de las tensiones de fase ou compuestas
tIME	Tiempo de integración de las Intensidades y Potencias
Ut	Relación de transformación del TT
MdbS	Comunicación
Addr	Dirección del esclavo
bAUd	Velocidad de comunicación en kbps
PAr	Paridad de la trama de comunicación

nonE	Paridad impar
EVE n	Tipo de salida
odd	Asignación de la salida de impulsos
out	Energía activa (kWh)
PULS tyPE	Energía reactiva (kvarh)
EACt	Peso del impulso
ErEA	Duración del impulso
PULS VAL	Tipo de alarma
PULS dUr	Asignación de la salida de alarma / Valor de umbral
ALrM tyPE	
ALrM MEAS	
U12, U23, U31	Intensidad I1, I2, I3
U1, U2, U3	Frecuencia
I1, I2, I3	Energía activa (kWh)
FrEq	Energía reactiva (kvarh)
ACt	Punto decimal
rEat	Signo
ALrM unit	kilo (ej.: kA = kiloamperios)
ALrM Sign	Mega (ej.: MA = mega amperios)
k	Relé normalmente cerrado
M	Relé normalmente abierto
nC	Histéresis
nO	Relay normally open
hYSt	Hysteresis
t On	Tiempo de retardo de la intervención de la alarma (modo ALrM) o Temporización del relé (modo rMtt)
t OFF	Tiempo de retardo de restablecimiento de la alarma
rMtb	Mando del estado del relé a través del Bus RS-485
rMtt	Mando del estado del relé a través del Bus RS-485 con regreso al estado de reposo
ModE	Modo de recuento de energía
Asyn	Recuento de las energías parciales siempre activo
Syn	Recuento de las energías parciales activado por 2 entradas digitales
trFS	Recuento con 4 Precios; conmutación a través de 2 entradas digitales
Cntr	Recuento de las energías parciales siempre activo y Contador de pulsos a través de las 2 entradas digitales
run1 ... run4	Current tariff

## • Léxico das abreviatura

1n1E	Rede monofásica
3n3E	Rede trifásica 4 condutores, 3 sensores
3-3E	Rede trifásica 3 condutores, 3 sensores
3-2E	Rede trifásica 3 condutores, 2 sensores
3n1E	Rede trifásica 4 condutores, 1 sensore
3-1E	Rede trifásica 3 condutores, 1 sensore
$\bar{\Sigma}$	Valores médios
$\Lambda$	Valores máximos médios
bLit	Retroiluminação ecrã LCD
Ct	Relação de transformação TI
Cont	Contraste do ecrã
EACt tPOS	Energia ativa positiva
ErEA tPOS	Energia reativa positiva
EACt tnEg	Energia ativa negativa
ErEA tnEg	Energia reativa negativa
EACt PPOS	Energia ativa parcial positiva
ErEA PPOS	Energia reativa parcial positiva
EACt PnEg	Energia ativa parcial negativa
ErEA PnEg	Energia reativa parcial negativa
Lin 1	Linha 1
Lin 2	Linha 2
Lin 3	Linha 3
MAS	Valor máximo / Alarme em alta limiar
Min	Valor mínimo / Alarme em baixo limiar
PASS	Senha
PF	Fator de potência
rES	Voltar a zero
rUn hoUr	Contador horário na potência ou tensão
SyS	Tipo de rede
thd A	THD % das correntes de fase
thd V	THD % das tensões de fase o compostas
tIME	Tempo de integração de Correntes e Potências
Ut	Relação de transformação TT
MdbS	Comunicação
Addr	Endereço do escravo
bAUd	Velocidade de comunicação em kbps
PAr	Paridade da trama de comunicação

nonE	Sem paridade
EVEN	Paridade par
odd	Paridade ímpar
out	Tipo de saída
PULS tyPE	Atribuição da saída por impulsos
EACt	Energia activa (kWh)
ErEA	Energia reactiva (kvarh)
PULS VAL	Peso do impulso
PULS dUr	Duração do impulso
ALrM tyPE	Tipo de alarme
ALrM MEAS	Atribuição da saída de alarme / Valor limiar
U12, U23, U31	
U1, U2, U3	
I1, I2, I3	Corrente I1, I2, I3
FrEq	Frequência
ACt	Energia activa (kWh)
rEat	Energia reactiva (kvarh)
ALrM unit	Ponto decimal
ALrM Sign	Sinal
k	Kilo (ex. kA = quiloamperes)
M	Mega (ex. MA = megamperes)
nC	Relé normalmente fechado
nO	Relé normalmente aberto
hYSt	Histerese
t On	Tempo de atraso de intervenção do alarme (modo ALrM) ou Temporização do relé (modo rMtt)
t OFF	Tempo de atraso de recuperação do alarme
rMtb	Comando do estado do relé via RS 485
rMtt	Comando do estado do relé via RS485 com retorno à etapa de repouso
ModE	Modo de recuento de energia
Asyn	Contagem de energias parciais sempre ativo
Syn	Contagem de energias parciais ativado por 2 entradas digitais
trFS	Contagem com 4 Preços; comutação através 2 entradas digitais
Cntr	Contagem de energias parciais sempre ativo e Contagem de impulsos através das 2 entradas digitais
run1 ... run4	Tarifa atual

Note

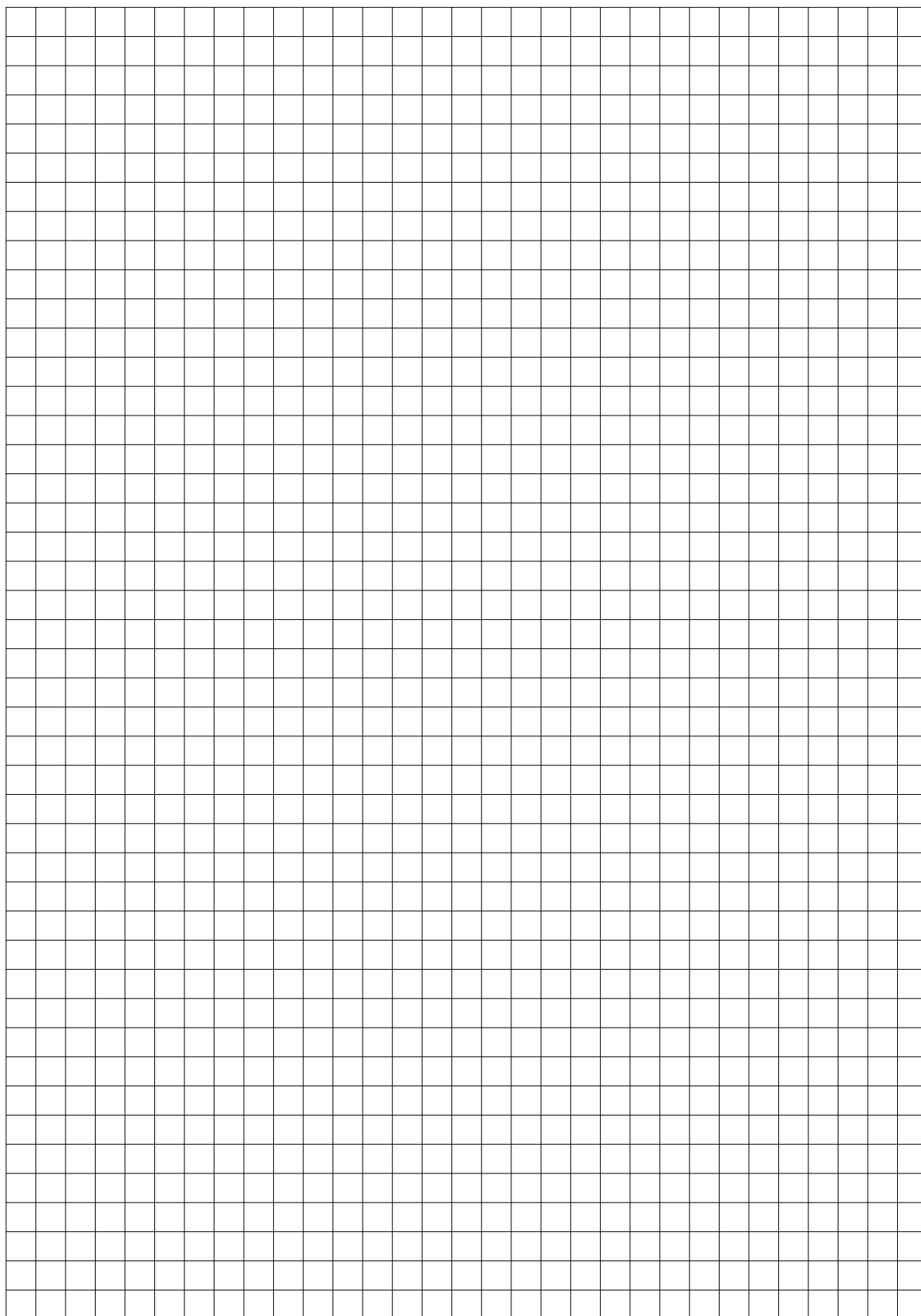

Timbro installatore - installation firm's stamp